



Prestigio

10 YEARS IN THE ART OF HI-TECH



Podręcznik użytkownika

www.prestigio.com

Wstęp

Drogi Nabywco,

Dziękujemy za wybranie tabletu Prestigio MultiPad2 Ultra Duo 8.0 3G (PMP7280C3G_Duo). Przed rozpoczęciem korzystania z tabletu należy uważnie przeczytać niniejszy podręcznik, by zapoznać się funkcjami urządzenia. Podręcznik warto zachować, ponieważ zawiera on wszystkie potrzebne informacje o tablecie.

Podręcznik zawiera informacje dotyczące bezpieczeństwa, dane techniczne tabletu, informacje o fabrycznie zainstalowanych programach i ustawieniach, a także inne przydatne informacje ułatwiające korzystanie z urządzenia, systemu Android i aplikacji.

Wyjaśnienia pojęć występujących w niniejszym podręczniku zawiera punkt p.t. „Słownik” zamieszczony na końcu. Pozostałe informacje dostępne są w Internecie oraz w Wydziale Wsparcia Klientów firmy Prestigio.

Zastrzeżenie

Ponieważ wyroby firmy Prestigio są na bieżąco unowocześniane i ulepszone, wygląd lub funkcjonalność oprogramowania zainstalowanego w urządzeniu może odbiegać od opisów przedstawionych w niniejszym podręczniku. Firma dołoży wszelkich starań, by zapewnić dokładność i kompletność informacji i instrukcji zawartych w podręczniku. Firma Prestigio nie odpowiada za żadne błędy, czy pominięcia, a także zastrzega sobie prawo do modyfikacji opisanych tu wyrobów bez powiadomienia.

Ważne informacje dotyczące bezpieczeństwa

Tablet Prestigio MultiPad2 Ultra Duo 8.0 3G (PMP7280C3G_Duo) przeznaczony jest do użytku mobilnego. Należy uważnie przeczytać zamieszczone poniżej wskazówki. Przestrzeganie ich umożliwi zachowanie bezpieczeństwa i utrzymanie sprawności tabletu.

1. Nie kłaść na MultiPadzie żadnych przedmiotów, ponieważ mogą one zarysować wyświetlacz.
2. Chronić MultiPad przed dużymi zmianami temperatury.
3. Chronić MultiPad przed bezpośrednim światłem słonecznym i przed źródłami ciepła.
4. Chronić urządzenie przed wilgocią, kurzem i dymem.
5. Chronić MultiPad przed stycznością z aktywnymi substancjami chemicznymi.
6. Nie kłaść MultiPada na nierównych lub niestabilnych powierzchniach. Upadek może spowodować uszkodzenie wyświetlacza LCD, a zdarzenie to nie jest objęte gwarancją.
7. Nie narażać MultiPada na silne pola magnetyczne i/lub elektryczne.
8. Chronić MultiPad przed uderzeniami i mocnym naciskiem.
9. Temperatura użytkowania: Dopuszczalna temperatura otoczenia podczas korzystania z MultiPada musi mieścić się w granicach od 0°C (32°F) do 40°C (104°F).
10. Nie przyłączać do MultiPada urządzeń i akcesoriów nie dopasowanych do standardowych gniazd tabletu.
11. Nie korzystać z MultiPada w deszczu – urządzenie NIE JEST wodoodporne. Chronić MultiPad przed kurzem, nieczystościami i wysoką wilgocią.
12. Nie korzystać z MultiPada podczas prowadzenia pojazdu.
13. Stosować tylko ładowarki zatwierdzone przez producenta. Użycie nieoryginalnej ładowarki może spowodować uszkodzenie tabletu, z może być również niebezpieczne dla Użytkownika.
14. MultiPad i zasilacz sieciowy mogą wydzielać ciepło podczas normalnej pracy i ładowania. Należy unikać kładzenia tabletu na miękkich powierzchniach i w miejscach mogących utrudniać normalne odprowadzanie ciepła, ponieważ grozi to przegraniem urządzenia. Nie kłaść MultiPada na udzie ani na innych częściach ciała, ponieważ może to spowodować poczucie dyskomfortu, a nawet oparzenie.
15. Odłączyć MultiPad od sieci elektrycznej po naładowaniu.
16. Nie obsługiwać wyświetlacza ołówkiem, długopisem lub innymi ostro zakończonymi przedmiotami. Czyścić wyświetlacz miękką tkaniną. W razie potrzeby zwilżyć tkaninę wodą. Nie stosować środków czyszczących o właściwościach ciernych ani preparatów do czyszczenia.
17. NIE DEMONTOWAĆ MultiPada – wszystkie naprawy należy powierzyć Serwisowi.
18. Wyłączać MultiPad przed przyłączeniem i odłączeniem urządzeń zewnętrznych nie przewidzianych do przyłączania i odłączania pod napięciem.
29. MultiPad używany w samolocie musi zostać wyłączony na czas startu i lądowania.

Informacje o gwarancji

Informacje o gwarancji dostępne są na stronie www.prestigio.com/service.
8.0 3G (PMP7280C3G_Duo) wynosi 2 lata.

Przewidziany okres użytkowania tabletu MultiPad2 Ultra Duo

Spis treści

1. Przegląd wyrobu	4
1.1 Zawartość pakietu	4
1.2 Przegląd urządzenia	4
2. Pierwsze kroki	7
2.1 Ładowanie akumulatora	7
2.2 Korzystanie z karty pamięci	7
2.3 Wkładanie karty SD bez wyłączenia tabletu	8
2.4 Pojemność pamięci	8
2.5 Wkładanie karty SIM	9
2.6 Włączanie i wyłączanie	9
2.7 Kreator uruchomieniowy	9
3. Ekran główny	17
3.1 Status i powiadomienia	19
3.2 Skróty do dodawania narzędzi ekranowych	22
3.3 Gesty kreślone palcem	23
3.4 Kopiowanie plików pomiędzy tabletem i kartą SD	24
4. Personalizacja	25
4.1 Zmianianie dźwięku powiadomienia	25
4.2 Zmianianie tapety	25
4.3 Personalizacja ekranu głównego poprzez dodanie folderów	25
4.3.1. Dodawanie folderów do ekranu głównego	26
4.3.2. Usuwanie folderów z ekranu głównego	26
4.4 Reorganizacja narzędzi ekranowych i skrótów na ekranie głównym	26
4.4.1. Przesuwanie narzędzia lub skrótu	26
4.4.2. Usuwanie skrótów	26
5. Przeglądanie Internetu	27
6. Zarządzanie aplikacjami	28
7. Typowe aplikacje	31
7.1 Odtwarzacz muzyki	31
7.2 Odtwarzacz wideo	33
7.3 Galeria	34
7.4 Menadżer plików	37
7.5 Komunikatory internetowe	38
7.6 Poczta elektroniczna	38
7.7 Aparat	38
8. Preinstalowane aplikacje firmy Prestigio	39
9. Ustawienia	40
9.2 Profile dźwięku	43
9.3 Wyświetlacz	44
9.6 Konta i synchronizacja	46
9.7 Usługa lokalizacyjna	48
9.9 Ustawienia języka i wprowadzania danych	50
9.10 Tworzenie kopii zapasowej i resetowanie tabletu	51
9.11 Ustawienia daty i godziny	51
9.12 Dostępność	52
9.13 Zaprogramowane włączanie/wyłączanie	53
9.14 Opcje dla programistów	54
9.15 O tablecie	55
10. Rozwiązywanie problemów	56

10.1 Wymuszenie wyłączenia	56
10.2 Przywracanie ustawień domyślnych	56
10.3 Aktualizacja systemu	56
11. Słownik	58
Załącznik	59
Podręcznik użytkownika aplikacji eReader Prestigio	59
1. Uruchamianie aplikacji	59
2. Główny panel sterowania	61
3. Nawigacja w głównych sekcjach	61



1. Przegląd wyrobu

1.1 Zawartość pakietu

MultiPad2 Ultra Duo 8.0 3G (PMP7280C3G_Duo)

Futerał transportowy

Ładowarka sieciowa

Kabel USB

Kabel OTG

Skrócona instrukcja obsługi

Broszura zawierająca informacje prawne i informacje związane z bezpieczeństwem

Karta gwarancyjna

1.2 Przegląd urządzenia

Przyciski i gniazda

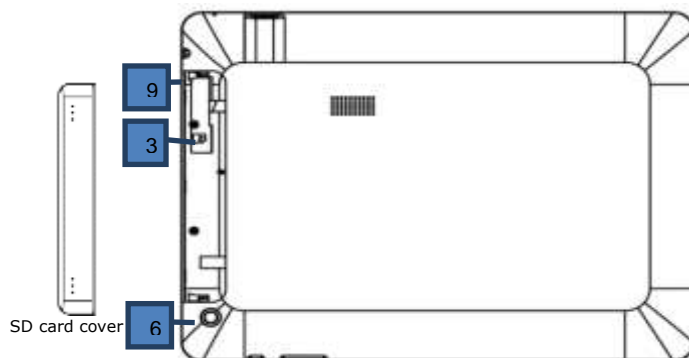
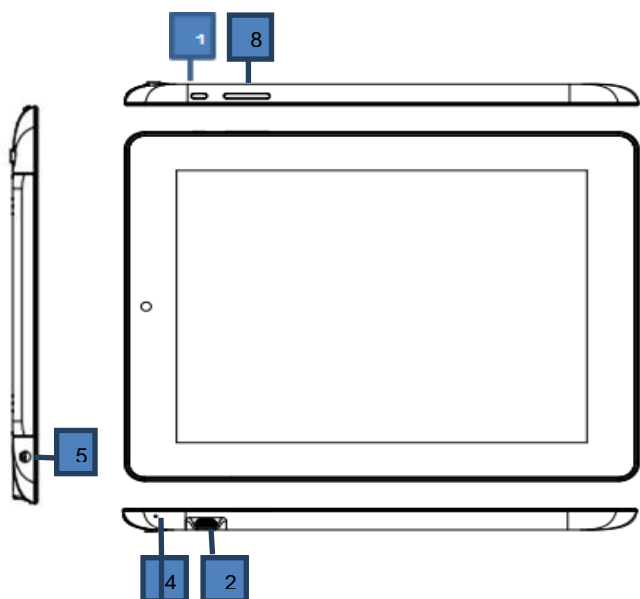

1

Przycisk włącznika/wyłącznika Włączanie i wyłączanie tabletu,

zasilania

wstrzymywanie i wznowianie pracy ,

		wyzerowanie długim naciśnięciem
2	Port USB	Ładowanie / złącze USB
3	Gniazdo karty SD	Miejsce instalacji karty SD
4	Wbudowany mikrofon	Zapis dźwięku
5	Gniazdo słuchawek	Złącze słuchawek
6	Aparat tylny	Wykonywanie zdjęć
7	Aparat przedni	Do wykonywania zdjęć lub prowadzenia wideorozmów
8	Przycisk regulacji głośności	Regulacja głośności
9	Gniazdo karty SIM	Miejsce instalacji karty SIM

Dane techniczne

Procesor	
Procesor	Dwurdzeniowy ARM Cortex A9 MTK8377
Częstotliwość zegara	1,20 GHz
Wyświetlacz	
Przekątna	8 cali
Rozdzielczość	1024 x 768 pikseli
Technika	LCD IPS
Charakterystyka	Wyświetlacz pojemnościowy wielodotkowy
Obrót obrazu	Czujnik grawitacyjny
Karta graficzna	
Procesor graficzny	Dwurdzeniowy PowerVR SGX531
Częstotliwość zegara	1,2 GHz
Pamięć	
Pamięć wewnętrzna	8 GB
Pojemność pamięci RAM	1 GB, DDR3
Karta pamięci flash	Obsługiwane karty mikro-SD / mikro-SDHC o pojemności do 32 GB
Charakterystyka telefonu	
Typ sieci komórkowej	3G
Protokoły łączności	GPRS, GSM, EDGE, HSDPA
Zakresy telefonu	Nie dotyczy
Złącza	
Dostępne porty	Mikro-SDHC, mikro-SD, mikro-USB 2.0, Wi-Fi, BT, karta SIM
Wi-Fi	IEEE 802.11b/g/n
Bluetooth	Połączenie Bluetooth
HDMI	Brak
USB	1 x mikro USB
Audio	1 x minigniazdo 3,5 mm
Multimedia	
Aparaty cyfrowe	Przedni 0,3 Mpix, tylny 2 Mpix
Obsługiwane formaty eBooków	EPUB, PDF, TXT, FB2
Obsługiwane formaty audio	MP2, MP3, WAV, WMA, APE, OGG, OGA, MP1, AAC, FLAC, M4A
Obsługiwane formaty obrazu	GIF, JPG, PNG, BMP
Obsługiwane formaty filmów	DAT, MPG, VOB, TS, MKV, AVI, 3GP, MOV, MP4, RM, RMVB, FLV, WebM, WMV, ASF
Funkcje wideo	Odtwarzanie Full HD
Funkcje audio	Odtwarzanie dźwięku stereofonicznego
Oprogramowanie	
System operacyjny	Android 4.0 (z możliwością unowocześnienia)
Akumulator	
Typ	Polimerowy litowo-jonowy
Pojemność	4600 mAh
Czas odtwarzania filmów	Do 5 h
Czas odtwarzania dźwięku	Do 36 h
Czas gotowości	Do 120 h
Pozostałe	
Wbudowane urządzenia	Mikrofon, głośniki stereofoniczne, radio FM, odbiornik GPS, moduł GSM, czytnik kart
Dołączone akcesoria	Stylowy skórzany pokrowiec, skrócona instrukcja obsługi, kabel USB, zasilacz sieciowy, karta gwarancyjna
Współpraca z systemami operacyjnymi komputerów	Apple Mac OS X 10.4 lub nowszy, Linux 2.4.0 lub nowszy, Microsoft Windows 2000, Microsoft Windows 7, Microsoft Windows Vista, Microsoft Windows XP
Zainstalowane aplikacje	Sklep Google, Skaner kodów kreskowych, Blue, Kalkulator, Kalendarz, FreeNote, Alarm giełdowy, Przelicznik walut, eBook, Muzyka, Odtwarzacz filmów, Galeria, Pakiet biurowy, Facebook, Twitter, Youtube, eReader Prestigio, SugarSync, Aktualizacje bezprzewodowe, Przeglądarka, E-Mail, Gmail, Mapy Google, Angry Birds, Chess Free,

	250+ Solitaires, Aparat, Skype
Wymiary / waga	
Szerokość (mm)	204
Wysokość (mm)	158
Grubość (mm)	9.3
Waga nominalna (kg)	0,453
Gwarancja	
Okres gwarancji	24 miesiące
Temperatura i wilgotność	
Temperatura podczas przechowywania	Od 0°C (32°F) do +60°C (140°F)
Temperatura podczas użytkowania	Od 0°C (32°F) do +40°C (104°F)
Wilgotność względna podczas przechowywania	0-90 %, bez kondensacji
Wilgotność względna podczas użytkowania	0-90 %, bez kondensacji

2. Pierwsze kroki

2

2.1 Ładowanie akumulatora

Tablet Prestigio MultiPad wyposażony jest w akumulator litowo-jonowy. W urządzeniu wolno stosować tylko wskazane przez producenta, oryginalne baterie i akcesoria. Informacja o stanie naładowania akumulatora wyświetlana jest w prawym dolnym rogu ekranu głównego. System Android zawiera mechanizm wykrywania stanu naładowania akumulatora oraz powiadamiania Użytkownika o rozładowaniu i konieczności przyłączenia zasilacza sieciowego. Po pojawieniu się takiego komunikatu bądź jeśli tablet nie włącza się, należy przyłączyć zasilacz sieciowy i naładować akumulator. Włożyć zasilacz do gniazda sieciowego, a wtyk kabla zasilacza do gniazda w tablecie. Ładowanie akumulatora do pełna wydłuży okres jego użytkowania.

Akumulator nowo zakupionego tabletu należy w pełni naładować.

Uwaga: Nagrzewanie się tabletu podczas ładowania jest zjawiskiem normalnym. Można z niego korzystać normalnie, przy zachowaniu ostrożności.

Należy pamiętać, że akumulator ulega zużyciu, a jego pojemność znamionowa może obniżyć się nawet o 50% w okresie 2 lat od zakupu. Nie jest to wada, a zjawisko to nie jest objęte gwarancją.



2.2 Korzystanie z karty pamięci

Tablet Prestigio MultiPad2 Ultra Duo 8.0 3G (PMP7280C3G_Duo) wyposażony jest w gniazdo kart pamięci mikro-SD. Jest ono kompatybilne z kartami Micro SD i Micro SDHC o pojemności do 32 GB. Prawidłowe działanie kart o większej pojemności nie jest gwarantowane.

Wkładanie karty mikro-SD / mikro-SDHC

- Tablet obsługuje karty mikro-SD / mikro-SDHC.
- By włożyć kartę mikro-SD, ustawić kartę metalowymi stykami w kierunku ściany przedniej tabletu, nadrukowaną stroną karty skierowaną w stronę tylnej ściany tabletu.
- By wyświetlić zawartość karty należy puknąć ikonę Przeglądarka plików, a następnie opcję Karta SD.

Uwaga: Jeśli tablet korzysta z karty SD (operacja odczytu lub zapisu), karty nie należy wyjmować, ponieważ grozi to uszkodzeniem lub utratą danych.

Nie wkładać i nie wyjmować karty w czasie, gdy tablet jest włączony. Tablet musi zostać wcześniej wyłączony.

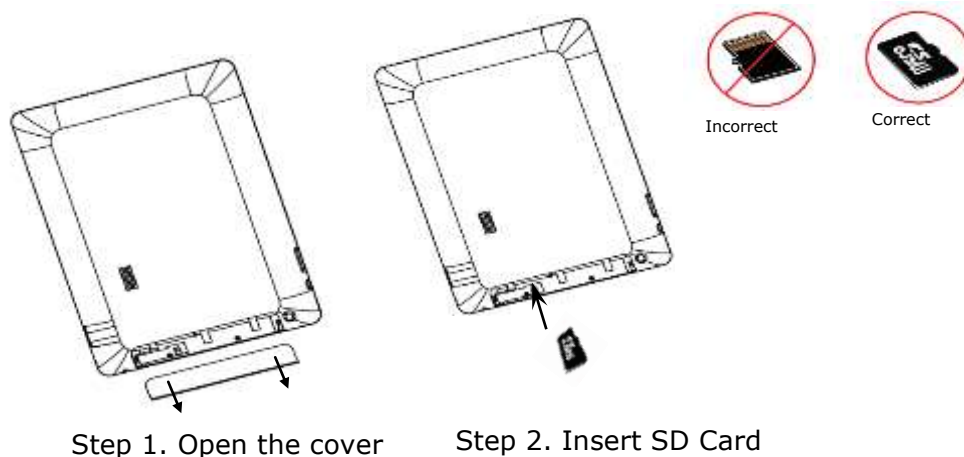

Przeglądanie plików na karcie SD

By sprawdzić zawartość karty, należy:

- dotknąć ikonę **Eksplorator**, a następnie wybrać widok zawartości karty.
- Alternatywnie, można zainstalować i uruchomić aplikację do przeglądania plików pochodzącą od innego producenta.

Wymywanie karty SD

By uniknąć utraty lub uszkodzenia danych, należy zakończyć korzystania z plików i programów zapisanych na karcie, wybrać opcje **Ustawienia > Pamięć masowa > Odłącz kartę SD**, a następnie wyjąć kartę.

Wyjęcie karty polega na ostrożnym naciśnięciu jej krawędzi w celu zwolnienia mechanizmu blokady, a następnie na wysunięciu karty.

Uwaga:

1. Wkładać kartę w prawidłowej orientacji.
2. W celu uniknięcia ewentualnych problemów lub niekompatybilności zalecane jest stosowanie kart uznanych producentów. Nie wkładać kart uszkodzonych, ponieważ może to spowodować uszkodzenie gniazda lub utratę danych.

2.3 Wkładanie karty SD bez wyłączania tabletu

Nie należy wkładać ani wyjmować karty, gdy aktywna jest aplikacja korzystająca z dostępu do karty. Na przykład, włożenie lub wyjęcie karty w czasie, gdy aktywna jest aplikacja Muzyka, Odtwarzacz wideo lub Galeria może spowodować uszkodzenie karty i/lub zapisanych na niej danych. Instrukcje wkładania i wyjmowania kart zawiera punkt 2.2 Korzystanie z karty pamięci.

2.4 Pojemność pamięci

Tablet zawiera wbudowany układ pamięci flash o pojemności 8 GB. Układ ten zawiera 2 partycje: pamięć wewnętrzną i pamięć flash NAND. Pamięć ta przydzielona jest aplikacjom, ustawieniom i danym użytkownika. Część pamięci zarezerwowana jest na zasoby systemowe i jest niedostępna dla użytkownika. Rzeczywista ilość dostępnej pamięci zależy od wersji oprogramowania układowego.

MultiPad obsługuje jednak pamięć zewnętrzną – karty mikro-SD o pojemności do 32 GB.

2.5 Wkładanie karty SIM

MultiPad jest wyposażony w gniazdo karty SIM, którą należy włożyć w sposób przedstawiony na ilustracji.

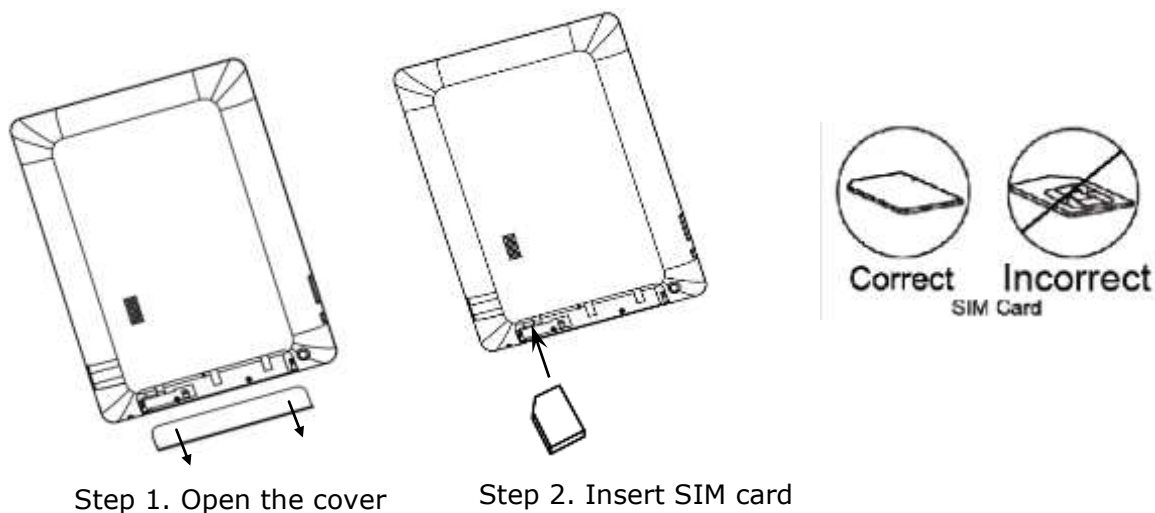

- By włożyć kartę mikro-SD, ustawić kartę metalowymi stykami w kierunku ściany przedniej tabletu, trójkątnym wycięciem w stronę gniazda.
- Wyjęcie karty polega na ostrożnym naciśnięciu jej krawędzi w celu zwolnienia mechanizmu blokady, a następnie na wysunięciu karty.

Uwaga:

1. Nie wkładać i nie wyjmować karty w czasie, gdy tablet jest włączony. Tablet musi zostać wcześniej wyłączony.
2. Tablet obsługuje karty sieci 3G (tylko WCDMA). Moduł telefonii komórkowej 3G nie obsługuje wkładania i wyjmowania karty SIM bez wcześniejszego wyłączenia tabletu. Należy wyłączyć tablet, włożyć kartę SIM w sposób opisany powyżej, a następnie włączyć tablet ponownie.

2.6 Włączanie i wyłączenie

1. Włączanie: Nacisnąć przycisk przełącznika zasilania i przytrzymać go przez chwilę. (Tablet włączy się jeśli akumulator jest wystarczająco naładowany.)
2. Wyłączenie: Nacisnąć przycisk przełącznika zasilania, przytrzymać go przez ok. 3 sekundy, a następnie wybrać opcję Wyłącz w wyświetlonym menu.
3. Blokada wyświetlacza: Nacisnąć przycisk przełącznika zasilania, by wyłączyć wyświetlacz dla oszczędności energii. Ponowne naciśnięcie tego przycisku aktywuje blokadę ekranu. Po odblokowaniu wyświetlacza pojawi się ten ekran, który był wyświetlany przed włączeniem blokady.

2.7 Kreator uruchomieniowy

Kreator uruchomieniowy Prestigio to aplikacja sterująca pierwszą konfiguracją tabletu. Uruchamiana jest po pierwszym włączeniu tabletu i ułatwia skonfigurowanie urządzenia w kilku etapach. Najpierw

wyświetlany jest komunikat zilustrowany poniżej.

Ekran **Welcome** (Witaj) umożliwia wybranie języka systemu operacyjnego tabletu. Po puknięciu przycisku „Change language” („Zmień język”) wyświetlona zostanie lista dostępnych języków. Po wybraniu języka wyświetlony zostanie ponownie ekran Witaj. Należy pukać przycisk Dalej, przeczytać i zaakceptować Umowę licencyjną, by kontynuować.

W przypadku odmowy zaakceptowania Umowy licencyjnej (puknięciem przycisku Odrzuć) uaktywnienie tabletu nie będzie możliwe.

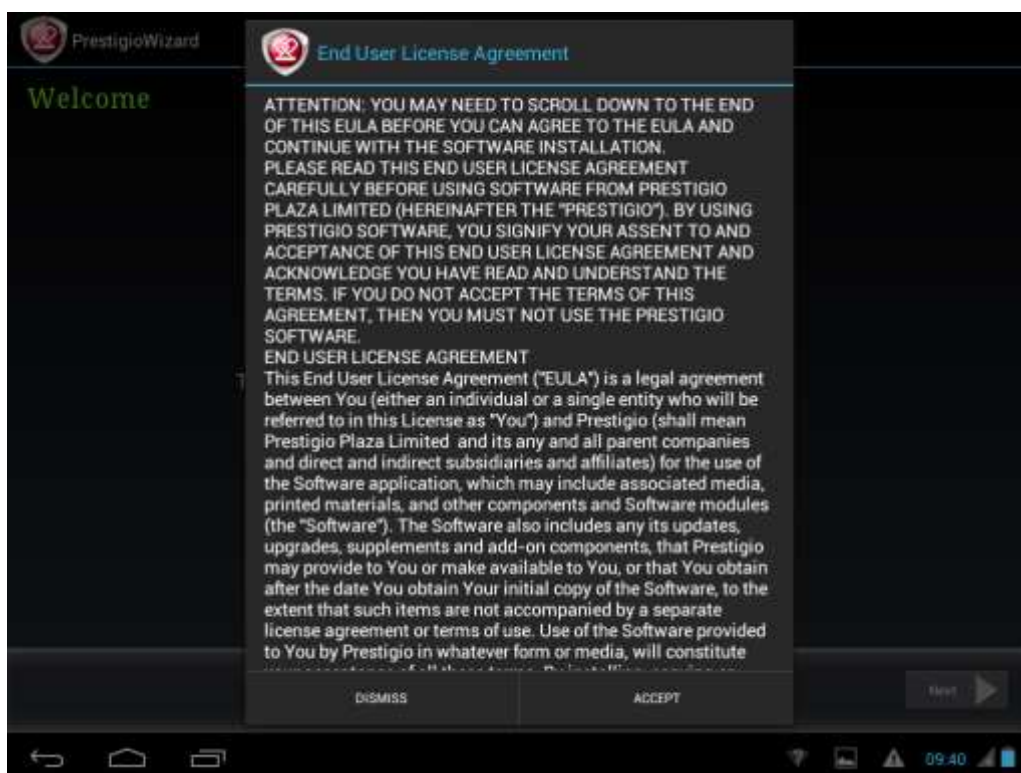
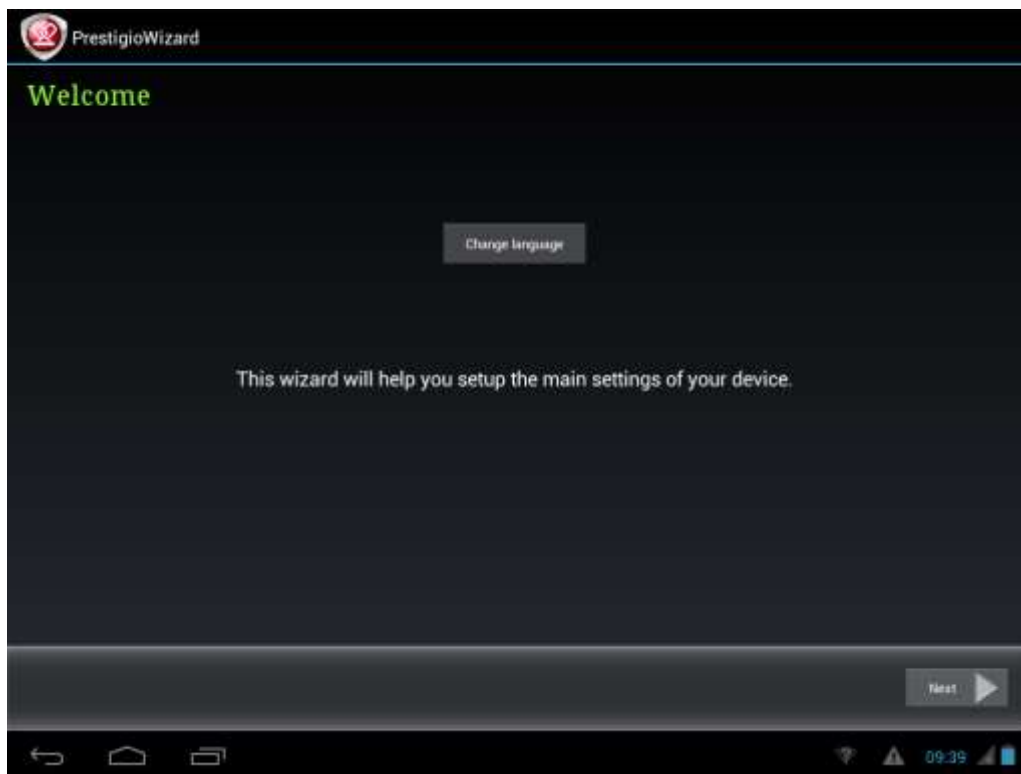

Ekran **Język klawiatury** umożliwia wybranie układu Klawiatury Androida.

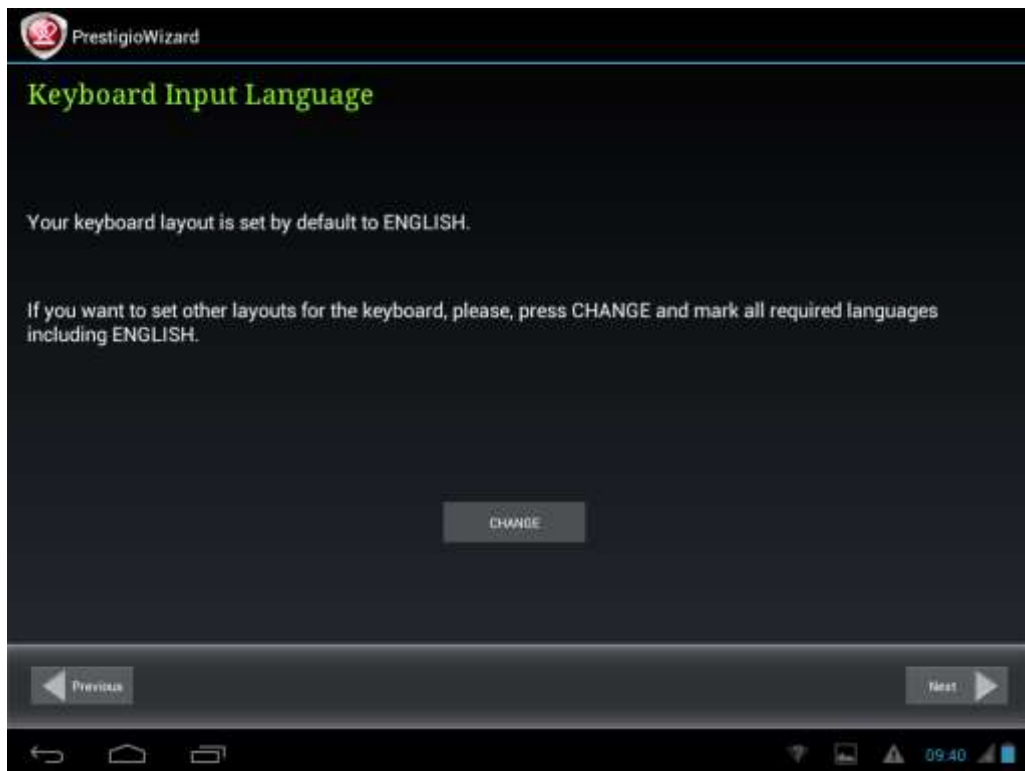

Można wybrać kilka układów (np. Angielski (USA) lub Niemiecki), zaznaczając odpowiednie pola wyboru.

Puknąć przycisk , a następnie , by kontynuować.

Ekran **Data i godzina** służy do wybrania strefy czasowej i skonfigurowania ustawień czasu. Tablet próbuje domyślnie pobrać dane czasowe z Internetu. Jeśli Internet jest na tym etapie niedostępny, można dotknąć przycisk Opcje zaawansowane, a na wyświetlonym ekranie wyłączyć opcję automatycznego pobierania daty i godziny oraz wprowadzić te dane ręcznie.

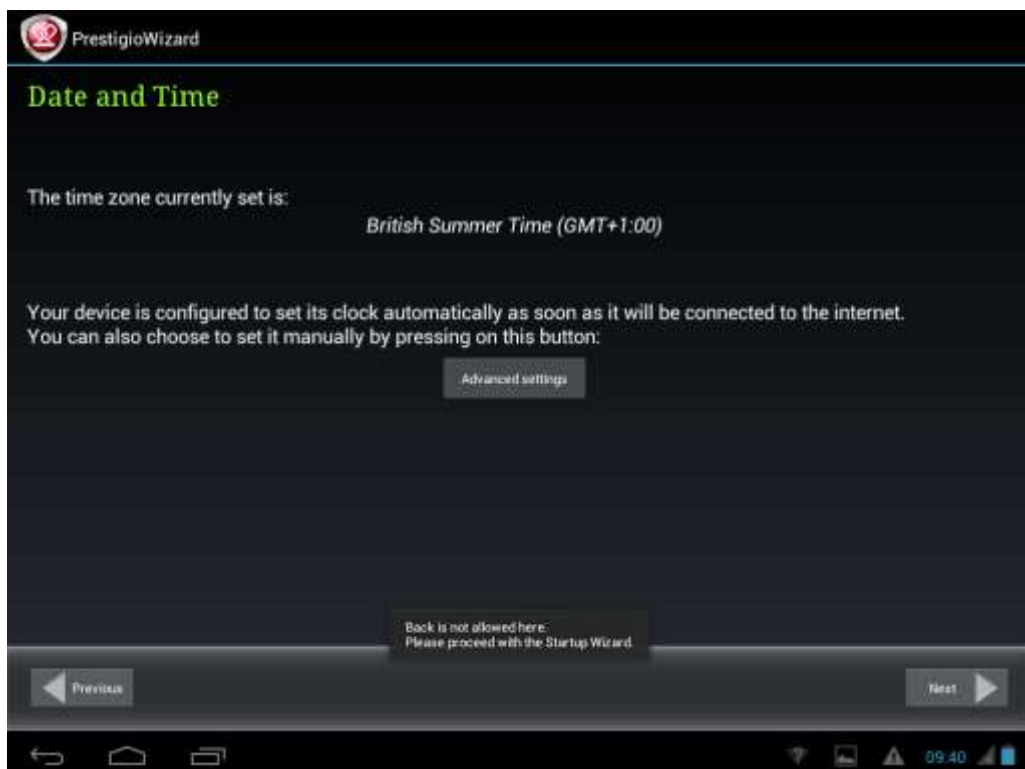



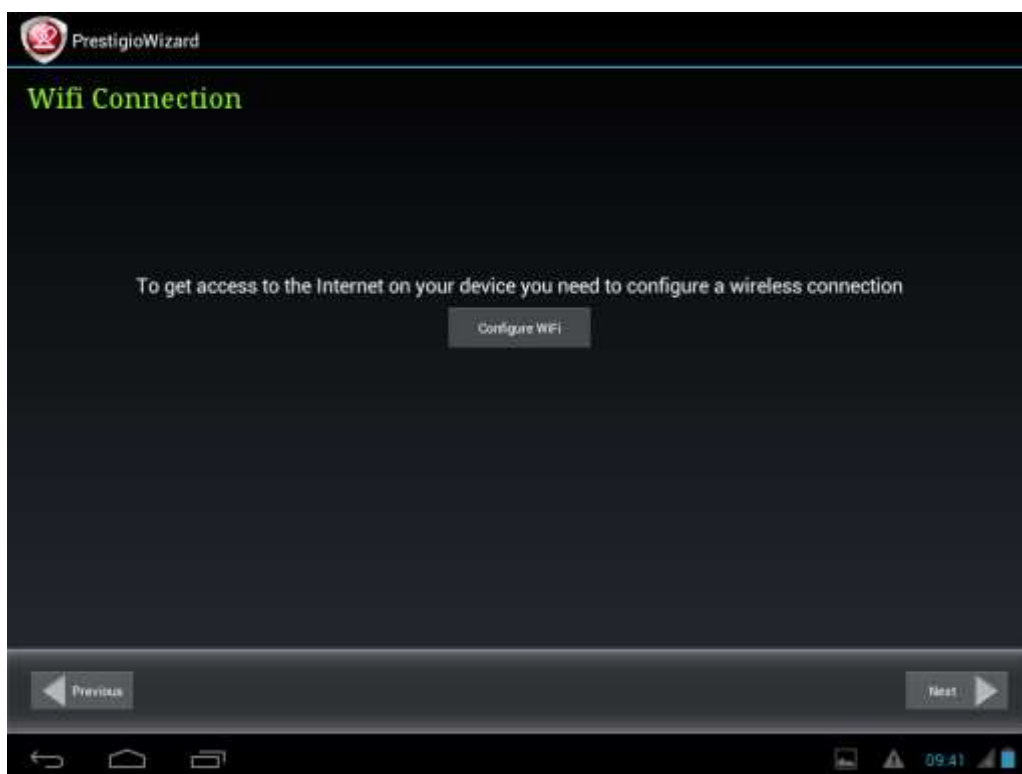

Puknąć przycisk **Dalej**, by przejść do ekranu **Połączenie Wi-Fi**.

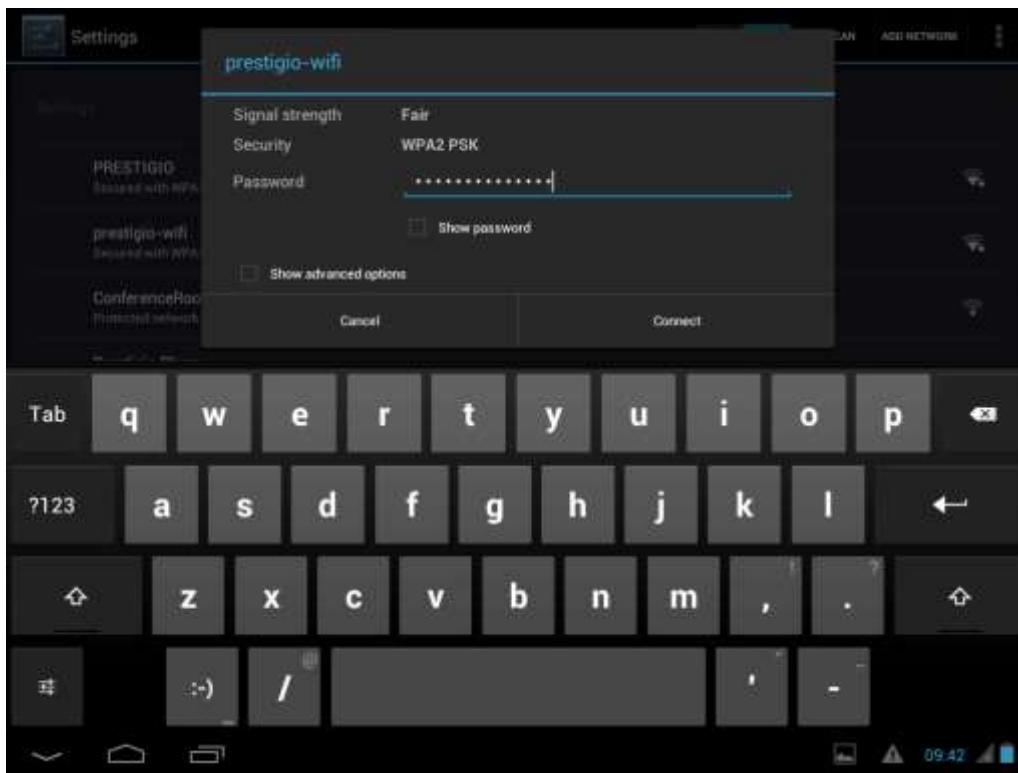

By nawiązać połączenie z siecią Wi-Fi, należy puknąć przycisk **Skonfiguruj sieć Wi-Fi**, wybrać nazwę sieci z listy, a w oknie dialogowym wpisać hasło.



Zaznaczenie pola **Pokaż hasło** spowoduje, że hasło będzie widoczne (nie będzie maskowane kropkami). Nie jest to bezpieczne ustawienie.

Po udanym nawiązaniu połączenia na pasku stanu pojawi się ikona .

Puknąć przycisk , a następnie , by kontynuować.

Ekran **Aplikacje zewnętrzne** umożliwia zainstalowanie programów rozszerzających funkcjonalność tabletu. Dostępne opcje zależą od wersji oprogramowania układowego tabletu.

Domyślne narzędzie Androida: **Aplikacje zewnętrzne**. W przypadku tej opcji (ilustracja poniżej), Użytkownik może wybrać zainstalowanie aplikacji wprowadzonych fabrycznie do tabletu, pukając przycisk Zainstaluj, lub pominąć etap instalacji aplikacji zewnętrznych. W przypadku wybrania opcji **Nie instaluj** Kreator przejdzie automatycznie do ostatniego ekranu. Jeśli aplikacja ta nie jest zainstalowana, rozpocznie się jej instalacja.

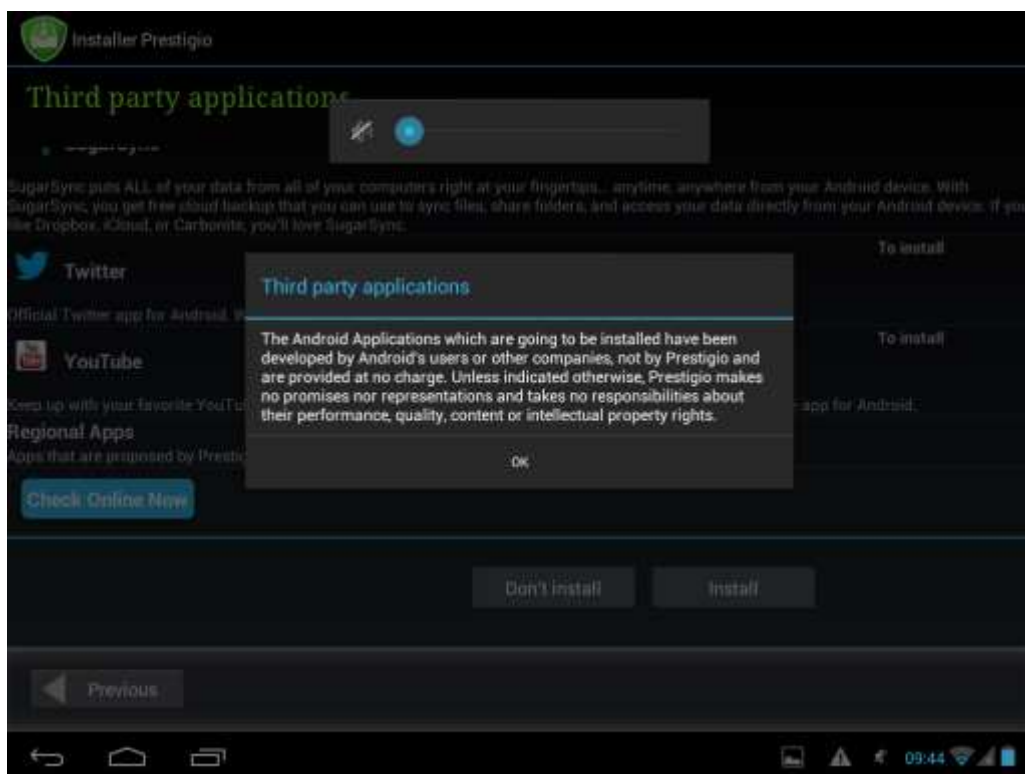

Alternatywnie, na ekranie Aplikacje zewnętrzne może być dostępna opcja **Instalator Prestigio**.

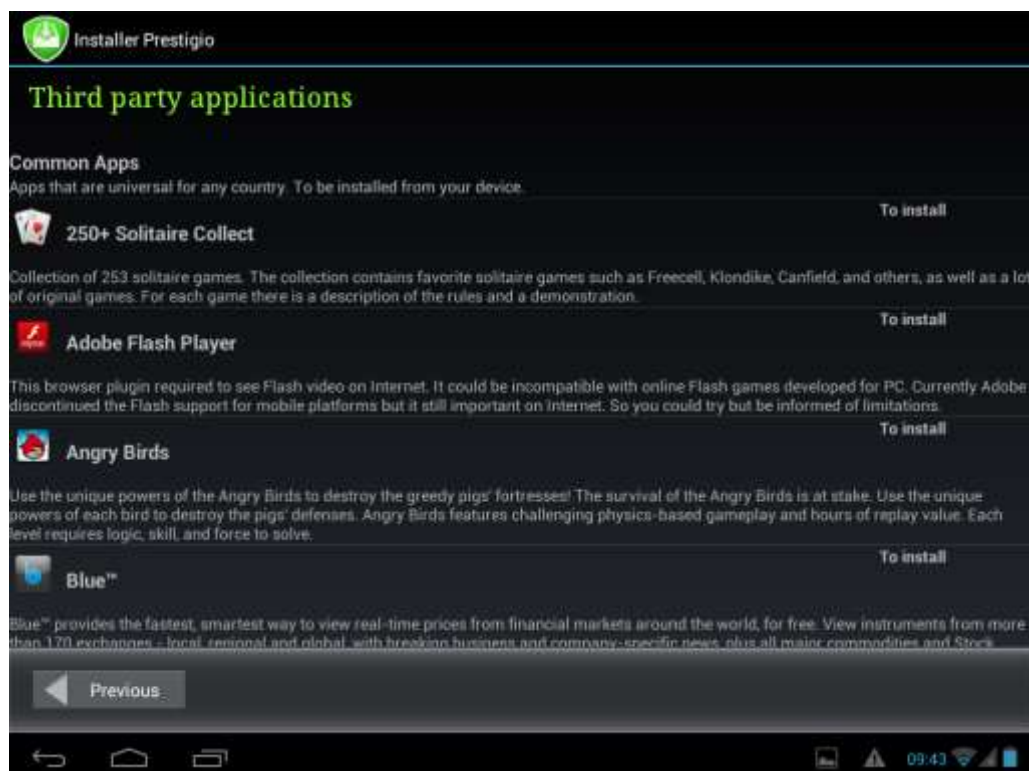

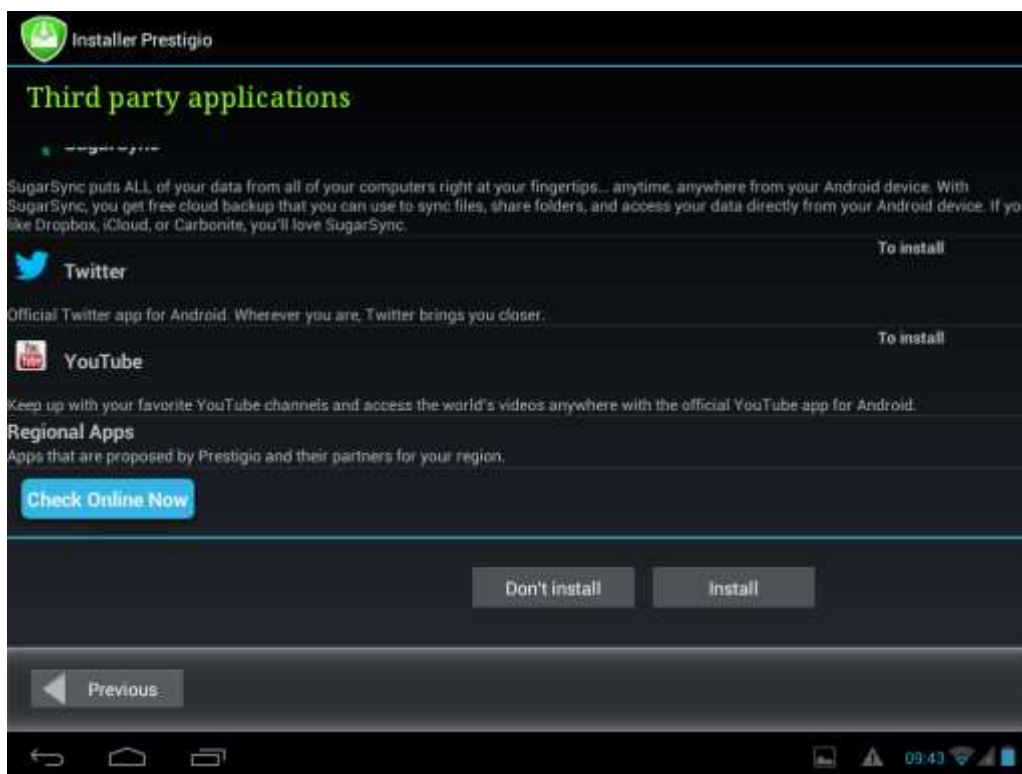

Program ten ma więcej funkcji niż omówiony wcześniej program Aplikacje zewnętrzne. Zawiera on lepsze funkcje zarządzania wprowadzonymi fabrycznie aplikacjami i grami. **Instalator Prestigio** skanuje pamięć tabletu, wyszukuje aplikacje wprowadzone fabrycznie i wyświetla ich listę. Ponadto, program umożliwia wyszukanie na stronie internetowej Prestigio aplikacji i gier dostępnych dla tego modelu tabletu i dla wybranego regionu. By wyszukać takie aplikacje, należy puknąć przycisk **Sprawdź w Internecie**. Oprócz nazw aplikacji, na liście wyświetlane są krótkie opisy i wielkości plików do pobrania.

Można zaznaczyć odpowiednie aplikacje i puknąć przycisk **Pobierz i zainstaluj**. Instalacja rozpocznie się po zaakceptowaniu zastrzeżenia prawnego. Po zakończeniu instalacji Kreator wyświetli ekran **Dziękujemy!**.

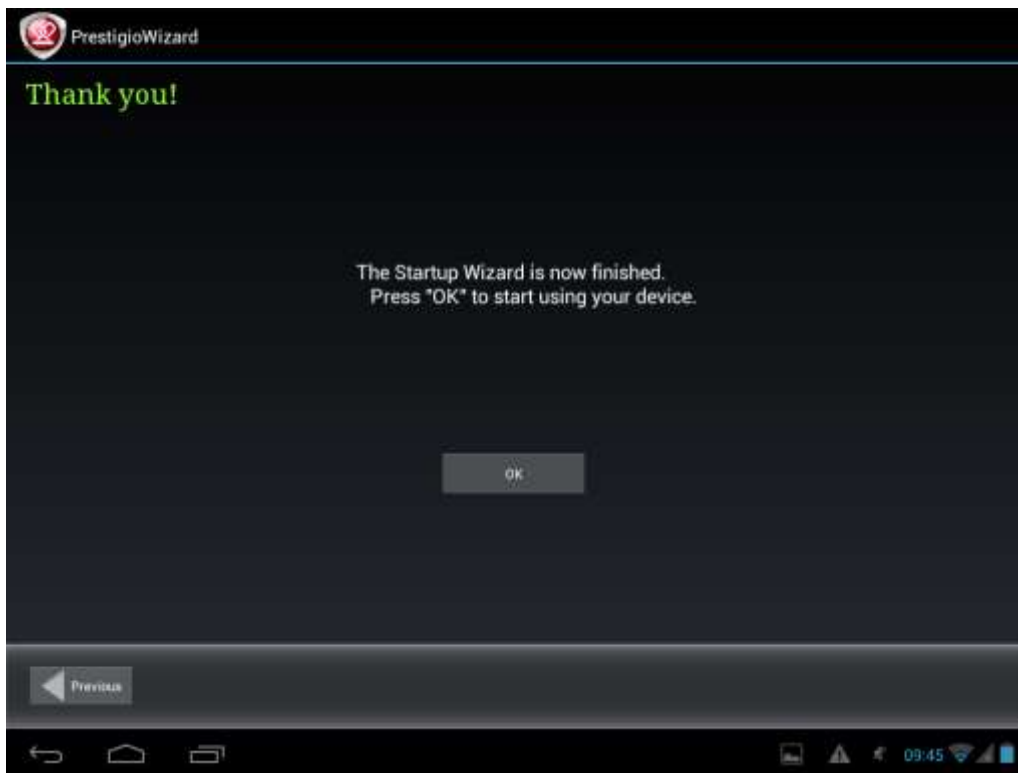

Należy teraz puknąć przycisk **OK**, by rozpocząć korzystanie z tabletu. Mamy nadzieję, że będzie to miłe doświadczenie. Dziękujemy!

3. Ekran główny

Ekran główny jest miejscem dostępu do wszystkich funkcji tabletu. Wyświetlane są na nim ikony, narzędzia ekranowe (tzw. „widżety”) i inne obiekty. Ekran główny można dostosować, ustawiając tapetę oraz narzędzia ekranowe i pozostałe obiekty. Odpowiednie instrukcje zawiera punkt **Personalizacja**. Ekran główny wyświetlany jest po włączeniu tabletu.



Tryb uśpienia

Wybranie trybu uśpienia zawiesza pracę tabletu. Wyświetlacz jest zgaszony, a tablet pobiera niewiele energii, oszczędzając akumulator. Pracując w tym trybie tablet odbiera jednak wiadomości.

Uwaga: Tablet wchodzi w tryb uśpienia automatycznie, po upływie 2 minut od wykonania przez Użytkownika ostatniej operacji. Czas ten można zmienić, a całą funkcję wyłączyć w menu **Ustawienia > Urządzenie > Wyświetlacz > Tryb uśpienia**.

Wychodzenie z trybu uśpienia

By „wybudzić” tablet ręcznie, należy nacisnąć przycisk przełącznika zasilania. Wyświetlony zostanie ekran **Blokada wyświetlacza**.

Odblokowywanie wyświetlacza

Dotknąć ikonę blokady , przytrzymać ją i przesunąć w wybranym kierunku.

Kierunek ruchu decyduje o reakcji tabletu: zwykłe odblokowanie wyświetlacza i wyświetlenie ekranu głównego (🔒) lub uruchomienie aplikacji Aparat (📷).
Jeśli aplikacja ta nie jest zainstalowana, rozpocznie się jej instalacja.

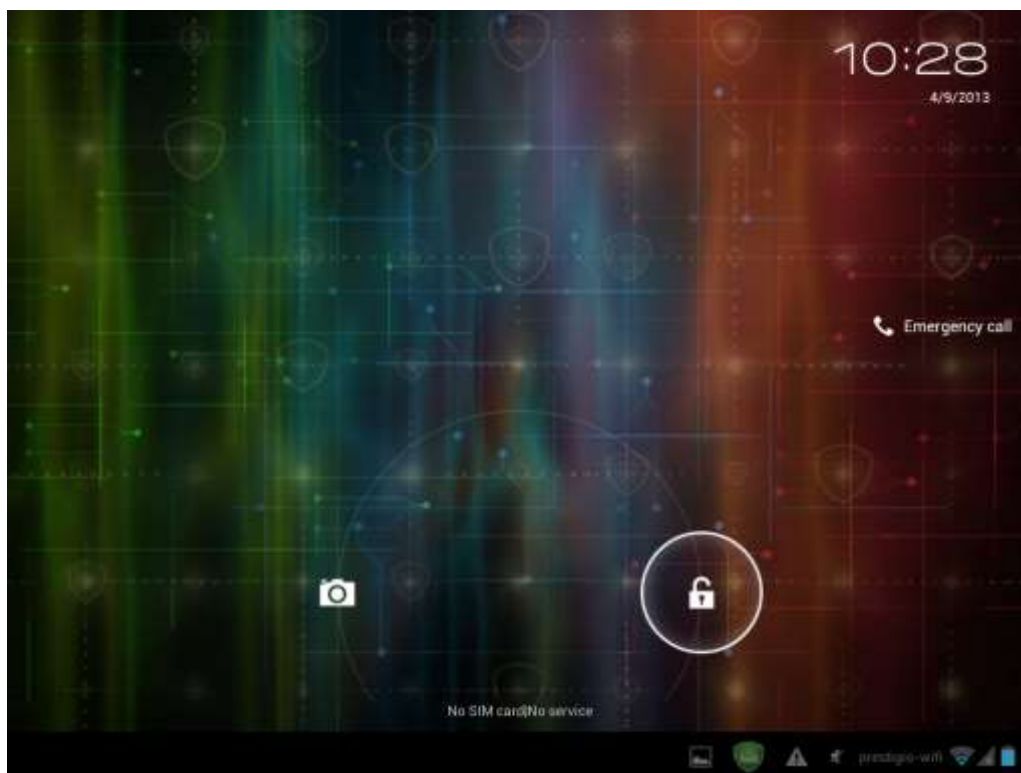

Inne sposoby odblokowywania (np. wpisaniem kodu PIN, rozpoznaniem twarzy, narysowaniem wzoru, etc.) można skonfigurować w menu **Ustawienia > Osobiste > Bezpieczeństwo > Bezpieczeństwo wyświetlacza > Blokada wyświetlacza**.

















Przeglądanie stron ekranu głównego

Ekran główny jest wielostronicowy, a strony można przewijać w lewo i w prawo, przesuując palcem poziomo po całej szerokości ekranu. Puknięcie ikony 🗄️ spowoduje wyświetlenie wszystkich zainstalowanych aplikacji.

3.1 Status i powiadomienia

Na ekranie mogą być wyświetlane ikony stanu i powiadomień.

Pasek stanu prezentuje różne informacje, takie jak godzina i data, stan akumulatora, status sieci bezprzewodowej, aktywne powiadomienia od Androida i zainstalowanych aplikacji, itd. Podczas pracy aplikacji w obszarze powiadomień wyświetlane są odpowiadające im ikony. Oto zestawienie często widocznych ikon:

Ikony stanu i ich znaczenia	
	Puknąć, by powrócić do ekranu głównego.
	Wstecz
	Widok ostatnio wykorzystywanych aplikacji
	Ikona menu
	Aktywny pomost usuwania usterek Androida
	Wskazanie aktywnego połączenia z siecią Wi-Fi i natężenia sygnału
	Wskazanie aktywności modułu Bluetooth
	Wskaźnik aktywności modułu GPS (usługi lokalizacyjne)
	Wskazanie kont i synchronizacji
	Wskazanie jasności wyświetlacza
	Stan akumulatora
Ikony powiadomień i ich znaczenia	
	Nowa wiadomość Gmail (Google Mail)
	Nowa wiadomość e-mail
	Aktywny odtwarzacz muzyki
	Odtwarzacz wideo
	Karta SD aktywna



Przyłączone urządzenie USB



Ustawienia

Otwieranie panelu powiadomień

Po pojawieniu się nowej ikony powiadomienia na pasku stanu należy dotknąć pasek palcem i przesunąć go do góry, by otworzyć panel powiadomień.



Jeśli występuje więcej powiadomień, panel można przewinąć w dół, by wyświetlić ukryte powiadomienia.

Panel powiadomień zawiera skróty zapewniające szybki dostęp do kart **Ustawienia** i **Sieć Wi-Fi**.

Zamykanie panelu powiadomień

Dotknąć przycisk Wstecz na panelu urządzeń.

3.2 Skróty do dodawania narzędzi ekranowych

Narzędzia ekranowe prezentują w sposób widoczny ważne informacje i treści medialne na ekranie głównym. Niektóre narzędzia ekranowe zostały umieszczone na ekranie domyślnie, dla wygody Użytkownika. Do ekranu można dodawać również narzędzia dostępne w palecie i pobrane z Internetu.

Dodawanie narzędzia ekranowego do ekranu głównego

By dodać narzędzie do ekranu głównego, należy:

- Puknąć ikonę  na ekranie głównym, by wyświetlić ekran wszystkich aplikacji.



- Puknąć przycisk **WIDGETS**.
- Wybrać jedną pozycję. Dotknąć palcem i przytrzymać narzędzie ekranowe. Przeciągnąć je w docelowe miejsce na ekranie głównym.

Uwaga: Wybierając miejsce na narzędzie, można przewijać strony ekranu głównego, przesuwając narzędziem w lewo lub w prawo poza wyświetlaną aktualnie stronę.

Przykłady narzędzi ekranowych:

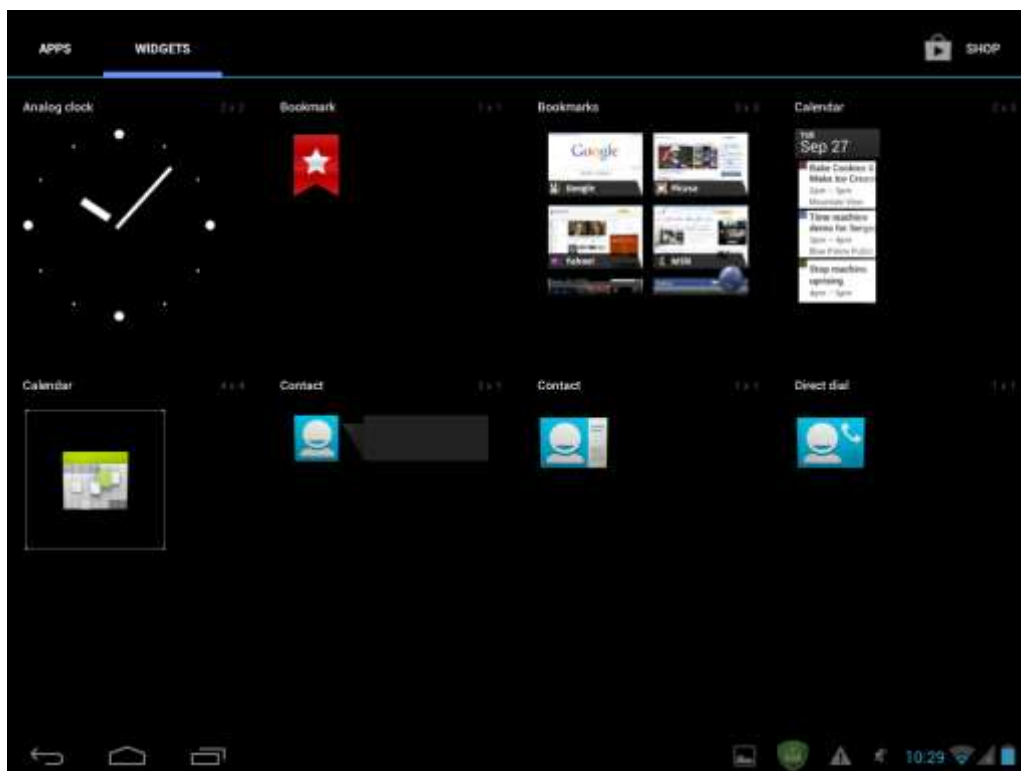

Usuwanie narzędzia ekranowego z ekranu głównego

By usunąć narzędzie, należy je dotknąć i przytrzymać do chwili pojawienia się na górze ekranu ikony „X Usuń” lub „X”, a następnie przeciągnąć narzędzie na tę ikonę i zwolnić je, gdy przybierze kolor czerwony.

3.3 Gesty kreślone palcem

Puknięcie: By uaktywnić klawiaturę, należy wybrać obiekt ekranowy (np. ikonę aplikacji lub ustawień) lub dotknąć przycisk ekranowy puknięciem palca.

Dotknięcie i przytrzymanie: By wyświetlić opcję odpowiadającą obiektowi (np. kontakt lub odsyłacz na stronie internetowej), należy dotknąć i przytrzymać ten obiekt.

Przesuwanie lub przewijanie: Przesuwanie lub przewijanie oznacza przemieszczanie palca po ekranie w pionie lub w poziomie.

Przeciąganie: Należy dotknąć obiekt przeznaczony do przeciągnięcia i – nie odrywając palca od ekranu – przemieścić obiekt w docelowe miejsce, a następnie zwolnić.

Obracanie: Orientacja ekranu przełącza się w większości przypadków automatycznie pomiędzy orientacją poziomą i pionową po obróceniu tabletu. Ustawienie tabletu w orientacji poziomej podczas wpisywania tekstu spowoduje wyświetleniem większej klawiatury. Dodatkowe informacje zawiera punkt **Ustawienia**.

3.4 Kopiowanie plików pomiędzy tabletem i kartą SD

Skopiowanie muzyki, zdjęć/obrazów i innych treści do tabletu umożliwia spersonalizowanie tego urządzenia.

1. Połączyć tablet z komputerem kablem USB dołączonym do tabletu.
2. Po pojawieniu się ikony  w obszarze powiadomień otworzyć panel powiadomień i puknąć powiadomienie **Urządzenie USB przyłączone**, by wyświetlić następujący ekran:

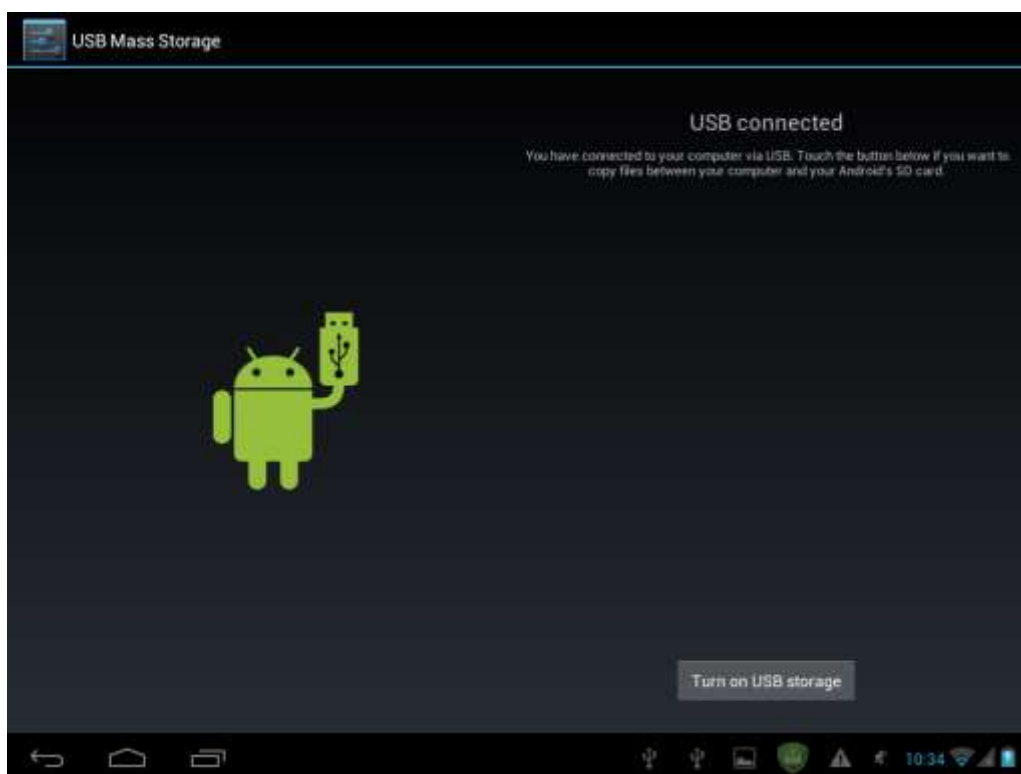

3. Puknąć przycisk **Turn on USB storage**, odczytać powiadomienie, puknąć przycisk OK, a po przybraniu przez ikonę powiadomienia  barwy żółtej komputer rozpozna tablet jako odłączalny nośnik danych.

4. Odszukać ten tymczasowy nośnik w komputerze i otworzyć go.

Następnie:

- Skopiować pliki z komputera do katalogu głównego karty SD.
- Skopiować pliki za karty SD do katalogu (foldera) na dysku komputera lub na pulpit systemu operacyjnego.

4. Po skopiowaniu plików połączenie USB można rozłączyć. Jeśli tablet ma pozostać połączony z komputerem, a karta SD ma zostać udostępniona Androidowi, otworzyć panel powiadomień i puknąć opcję **Turn off USB storage**. Jeśli tablet ma zostać odłączony fizycznie od komputera, odłączyć programowo nośnik tymczasowy (tj. tablet) zgodnie z wymogami systemu operacyjnego komputera, by móc bezpiecznie odłączyć tablet.

5. Odłączyć tablet od komputera.

4. Personalizacja

4.1 Zmianie dźwięku powiadomienia

Dla powiadomień dostępne są różne dźwięki. Dźwięki (dzwonki lub utwory muzyczne) można również pobierać z Internetu i kopiować z komputera do pamięci tabletu, a następnie ustawiać jako dźwięk towarzyszący powiadomieniu. Instrukcje kopiowania plików na kartę SD zawiera punkt „Kopiowanie plików na kartę SD i z karty SD”.

1. Na ekranie głównym puknąć **Ustawienia > Urządzenie > Profile dźwięku > Ogólne > Domyślne powiadomienie**.
2. Puknąć wybrany dźwięk powiadomienia. **Odtworzona zostanie próbka tego dźwięku**.
3. Puknąć przycisk **OK**.

4.2 Zmianie tapety

Ustawienie ulubionego zdjęcia lub obrazu jako tapety ekranu głównego jest szybkim i łatwym sposobem nadania ekranowi nowego, unikatowego wyglądu. Obraz można wybrać z kolekcji tapet dostępnej w systemie lub spośród zdjęć wykonanych aparatem.

By zmienić tapetę ekranu głównego lub ekranu blokady wyświetlacza:

1. Dotknąć palcem i przytrzymać wolne miejsce na ekranie głównym. Wyświetlone zostanie menu **Wybierz tapetę z...**

Uwaga: By wyświetlić menu **Wybierz tapetę z...**, można również puknąć  > **Ustawienia > Wyświetlacz > Tapeta**.

2. Wybrać źródło tapet i odpowiedni plik obrazu tapety.

Następnie:

- Puknąć ikonę **Galeria**, by wybrać zdjęcie wykonane aparatem lub skopiowane na kartę SD. Puknąć ikonę **Obetnij**, by przyciąć zdjęcie i ustawić je jako tapetę.
- Puknąć galerię **Tapeta**, by wybrać jedną z tapet systemowych, a następnie puknąć opcję **Ustaw tapetę**.
- Puknąć galerię **Tapeta animowana**, by wybrać jedną z systemowych tapet animowanych, a następnie puknąć opcję **Ustaw tapetę**.

4.3 Personalizacja ekranu głównego poprzez dodanie folderów

Dodanie do ekranu głównego folderów umożliwia zgrupowanie powiązanych aplikacji i innych skrótów, a przez to zorganizowanie ekranu głównego i utrzymanie na nim porządku.

4.3.1. Dodawanie folderów do ekranu głównego

Dotknąć i przytrzymać skrót aplikacji, a następnie przeciągnąć go na inny skrót, by utworzyć folder na aplikacje, które mają być przechowywane łącznie, a następnie zwolnić skrót. Do nowo utworzonego foldera można przeciągnąć dodatkowe skróty.

By zmienić nazwę foldera:

1. Puknąć folder, by go otworzyć.
2. Puknąć nazwę **Folder bez nazwy**, by wyświetlić klawiaturę.
3. Wpisać nową nazwę folderu i puknąć przycisk Enter.

4.3.2. Usuwanie folderów z ekranu głównego

Puknąć folder, by go otworzyć. Przeciągnąć po kolei skróty aplikacji znajdujące się w folderze poza folder. Gdy w folderze pozostanie tylko jedna aplikacja, folder zostanie automatycznie usunięty, a znajdujący się w nim skrót zostanie „uwolniony” na ekran główny.

Uwaga: Operacje wykonywane na folderach nie powodują usunięcia skrótów aplikacji.

4.4 Reorganizacja narzędzi ekranowych i skrótów na ekranie głównym

Ikony narzędzi i skrótów znajdujące się na ekranie głównym można porządkować w celu przygotowania miejsca na nowe obiekty.

4.4.1. Przesuwanie narzędzia lub skrótu

1. Puknąć i przytrzymać ikonę narzędzia ekranowego lub skrótu.
Wokół ikony pojawi się niebieska obwódka. Nie odsuwać palca.
2. Przeciągnąć ikonę w nowe miejsce na ekranie.
Zaczekać po dojściu do lewej lub prawej krawędzi ekranu, by przeciągnąć ikonę na inną stronę ekranu głównego.
3. Puścić ikonę, gdy znajdzie się ona w docelowym miejscu.
Jeśli po odsunięciu palca wyświetlany jest komunikat o braku miejsca na wstawienie narzędzia lub skrótu, przeciągnąć ikonę w lewo lub w prawo na inną stronę ekranu głównego.

4.4.2. Usuwanie skrótów

By usunąć skrót, należy go dotknąć i przytrzymać do chwili pojawienia się na górze ekranu ikony „X Usuń” lub „X”, a następnie przeciągnąć skrót na tę ikonę i zwolnić go, gdy przybierze kolor czerwony.

5. Przeglądanie Internetu

5

Tablet umożliwia korzystanie z Internetu przy użyciu Przeglądarki.

Puknięcie ikony  na ekranie głównym spowoduje wyświetlenie okna zilustrowanego poniżej.

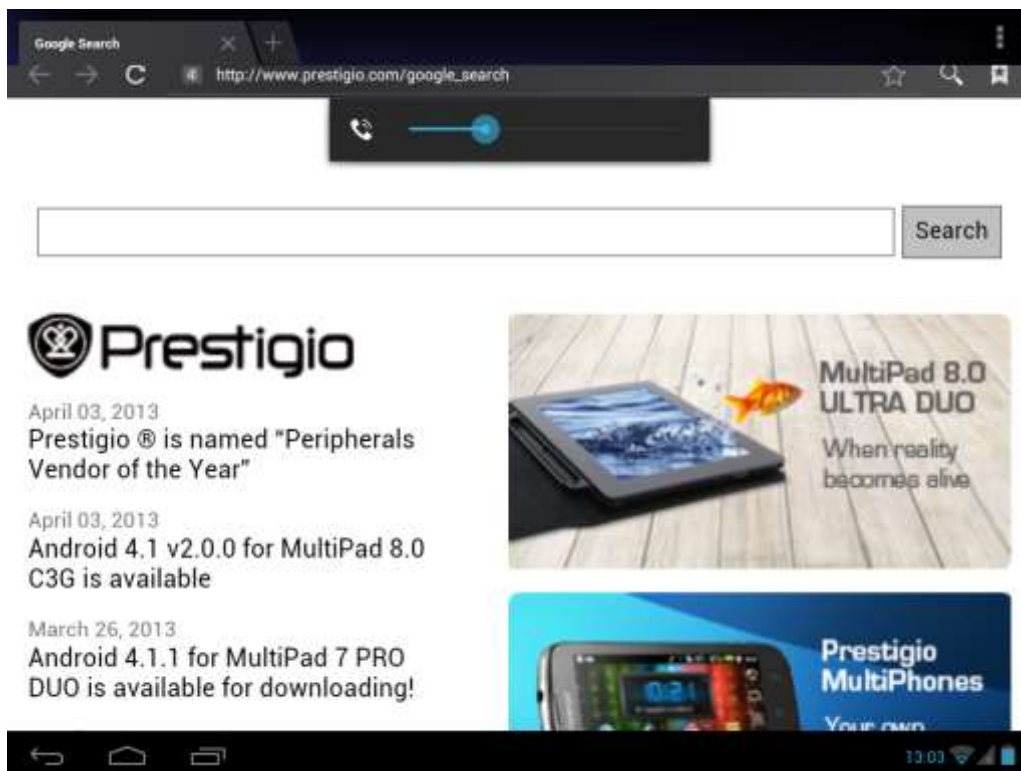

Wpisać adres (URL) docelowej strony lub poszukiwaną frazę na pasku adresu, korzystając z klawiatury.

Przeglądarka obsługuje karty. Przełączanie i zamykanie kart realizowane jest przyciskami.

Dotknąć przycisk , by otworzyć nową kartę.

Dotknąć przycisk , by zamknąć kartę.



Ikona  służy do odświeżania aktywnej strony.

By zamknąć przeglądarkę, należy puknąć przycisk Wstecz ().

6. Zarządzanie aplikacjami

Funkcje tabletu można zindywidualizować i rozbudować poprzez zainstalowanie aplikacji. Dostępnych jest wiele różnych aplikacji, zarówno bezpłatnych, jak i płatnych – od narzędziowych poprzez multimedialne aż do rozrywkowych. Po odnalezieniu interesującej aplikacji, program ten można z łatwością pobrać i zainstalować w tablecie.

Instalowanie aplikacji dla Androida

1. Puknąć ikonę  na ekranie głównym, by wyświetlić ekran wszystkich aplikacji. Uruchomić aplikację **Sklep**. 
2. Po pierwszym uruchomieniu aplikacja zażąda podania hasła lub zarejestrowania nowego konta. Jeśli Użytkownik posiada już konto Google, powinien on wpisać swój adres e-mail i hasło dostępu. W innym przypadku należy puknąć opcję Utwórz konto i postąpić zgodnie z instrukcjami.
3. Po zarejestrowaniu się w Sklepie można wyszukiwać, pobierać i instalować dostępne w nim aplikacje. Niektóre aplikacje są bezpłatne, natomiast inne można kupować kartą kredytową.
4. Instalacja pobranego programu przeprowadzana jest w aplikacji Sklep.

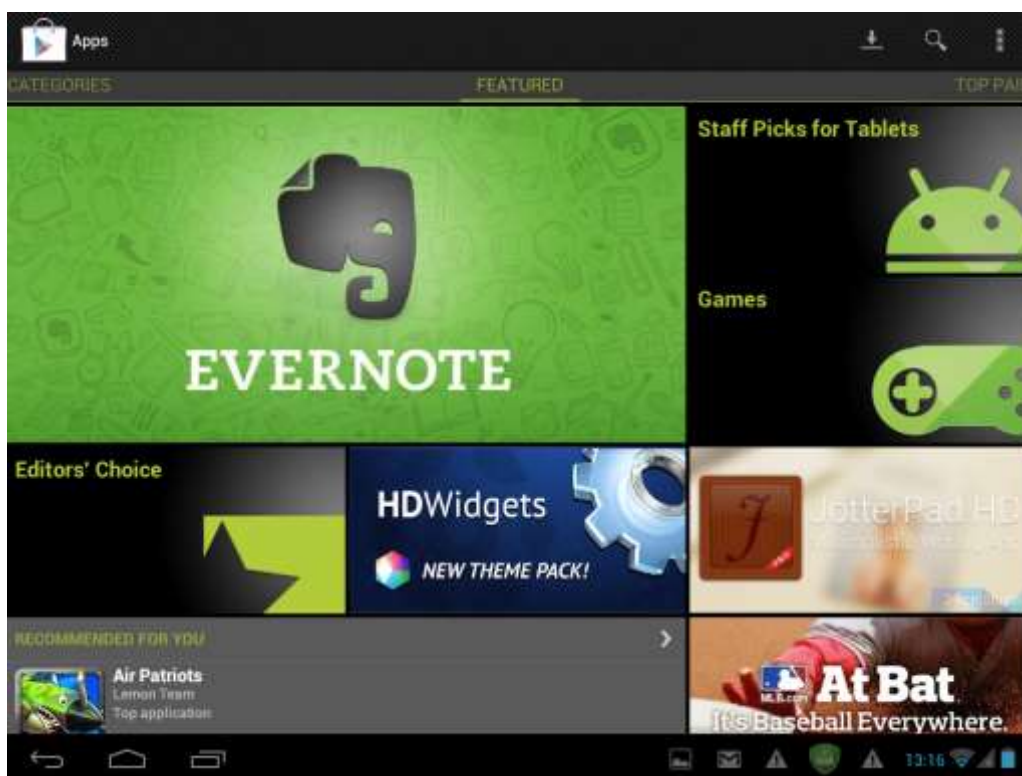



Odinstalowywanie aplikacji dla Androida

By odinstalować aplikację:

1. Wybrać menu **Ustawienia** > **Aplikacje** > **Pobrane**.
2. Puknąć program przeznaczony do odinstalowania.
3. Puknąć opcję **Odinstaluj**, a w wyświetlonym oknie dialogowym przycisk **OK**.



Uwaga: Istnieje alternatywny sposób: należy wyświetlić ekran aplikacji i przeciągnąć ikonę aplikacji na ikonę **Odinstaluj** wyświetlaną na górze ekranu.

7. Typowe aplikacje



7.1 Odtwarzacz muzyki

Aplikacja Muzyka umożliwia odtwarzanie utworów muzycznych skopiowanych na kartę SD. Instrukcje kopiowania plików na kartę SD zawiera punkt „**Kopiowanie plików na kartę SD i z karty SD**”. Informacje o obsługiwanych formatach plików dźwiękowych zawiera zestawienie danych technicznych tabletu.

Puknięcie ikony  na ekranie głównym spowoduje wyświetlenie okna zilustrowanego poniżej.

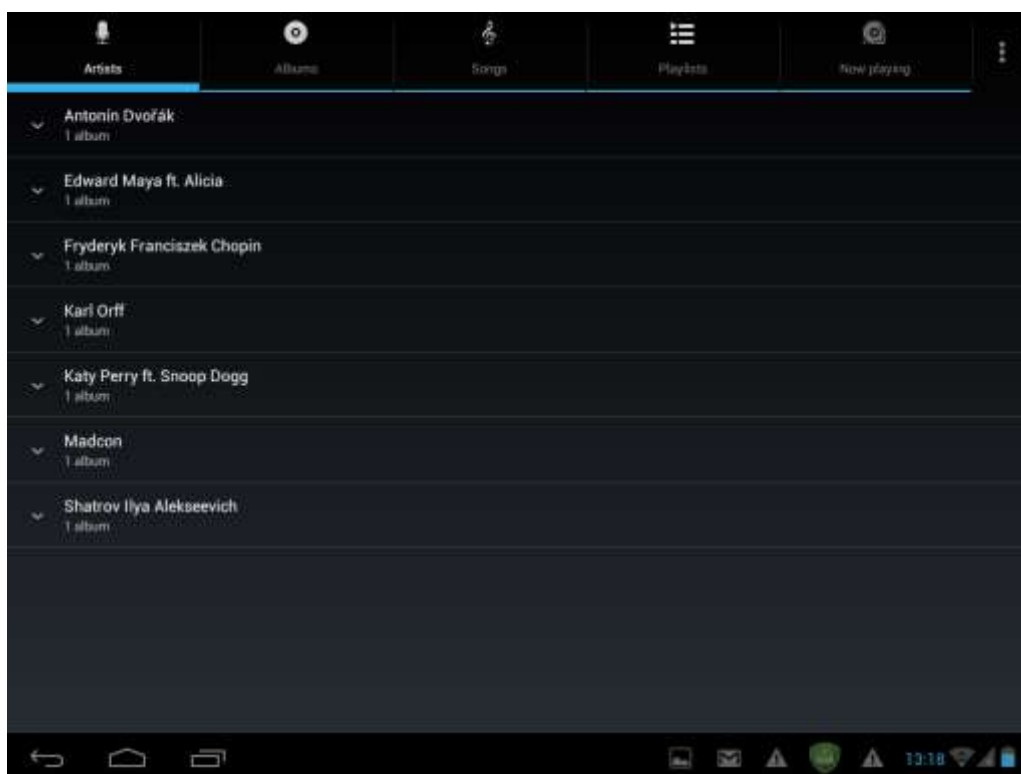

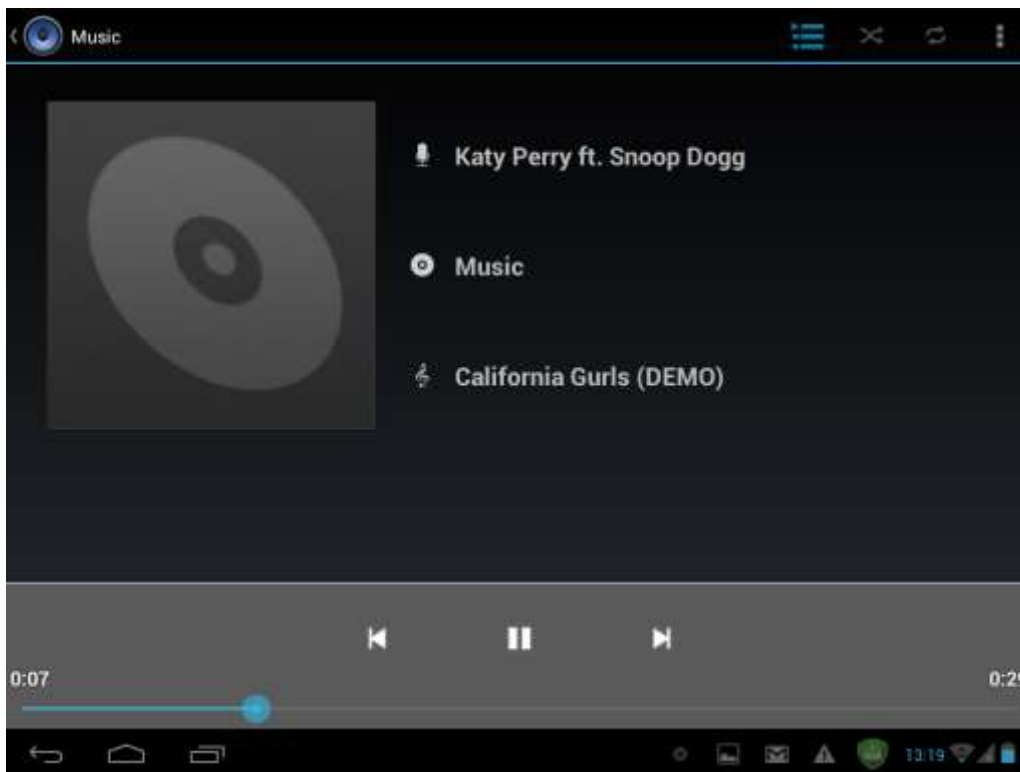

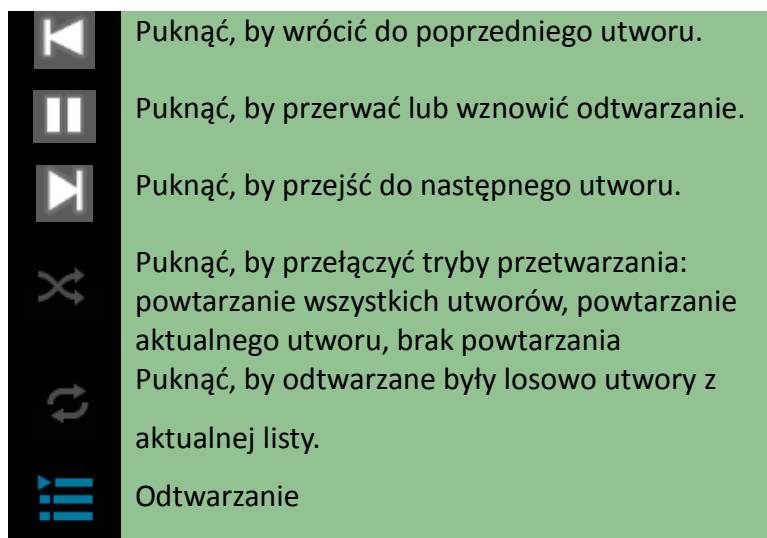

Utworzy muzyczne podzielone są na kategorie oparte na takich kryteriach, jak Artyści, Utwory, czy Albumy. Puknąć wybraną kategorię, by wyświetlić jej zawartość. Wybrać utwór z listy i puknąć go, by rozpocząć odtwarzanie:



Po zgaśnięciu wyświetlacza podczas odtwarzania muzyki głośność można regulować przyciskami fizycznymi „Vol+” / „Vol-”.

7.2 Odtwarzacz wideo

Puknąć ikonę ekranu wszystkich aplikacji () na ekranie głównym, a następnie ikonę Odtwarzacz wideo () na tym ekranie, by uruchomić tę aplikację.

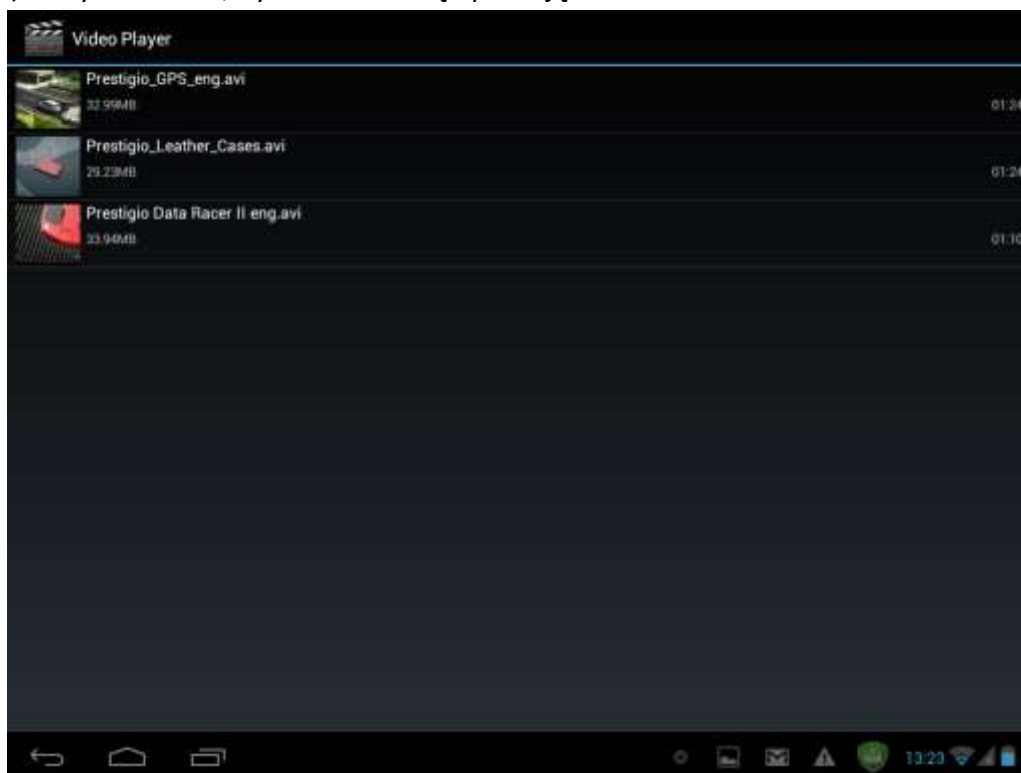



Puknąć dwukrotnie plik wideo, by uruchomić odtwarzanie.



Puknięcie ikony Wróć () na pasku stanu spowoduje zamknięcie aplikacji.

7.3 Galeria

Galeria służy do wyświetlania obrazów i odtwarzania filmów zarejestrowanych aparatem, pobranych z Internetu i skopiowanych na kartę SD. Obraz można również poddać podstawowej edycji i ustawić jako tapetę lub jako miniaturkę osoby kontaktowej. Pliki można również udostępniać innym osobom.

Puknąć ikonę  na ekranie głównym, a na ekranie wszystkich aplikacji ikonę . Zdjęcia i filmy są automatycznie klasyfikowane dla ułatwienia wyszukiwania. Uruchomiona zostanie aplikacja Galeria.

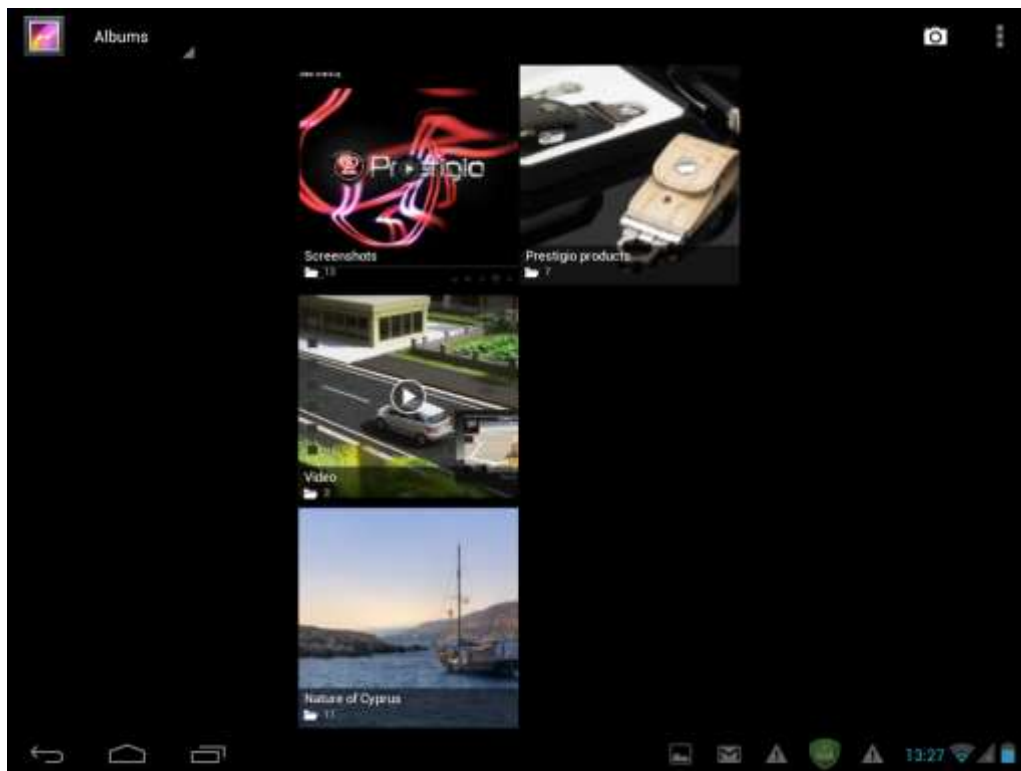

Przeglądanie i edycja obrazów i zdjęć

Puknąć folder, by go otworzyć i sprawdzić zawartość.

Ikona  znajdująca się w prawym górnym rogu ekranu umożliwia przeglądanie obrazów/zdjęć w trybie pokazu slajdów.

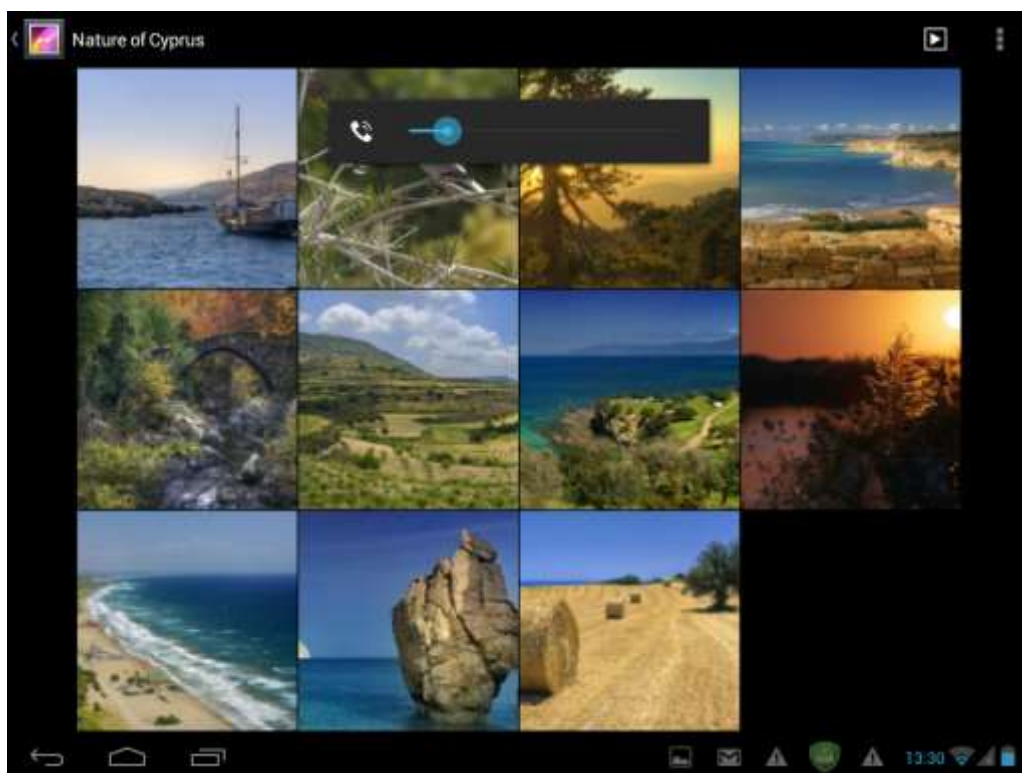

Puknięcie obrazu spowoduje wyświetlenie go w trybie pełnoekranowym. Obrazy można przeciągać w lewo lub w prawo, a zsuwanie i rozsuwanie palców powoduje zmniejszenie lub powiększenie widoku.

Przycisk  służy do udostępniania pliku za pośrednictwem poczty elektronicznej, Twittera, Facebooka, etc.

Dotknięcie ikony  skutkuje usunięciem zaznaczonych plików.

Ikona  wyświetla menu sterowania.

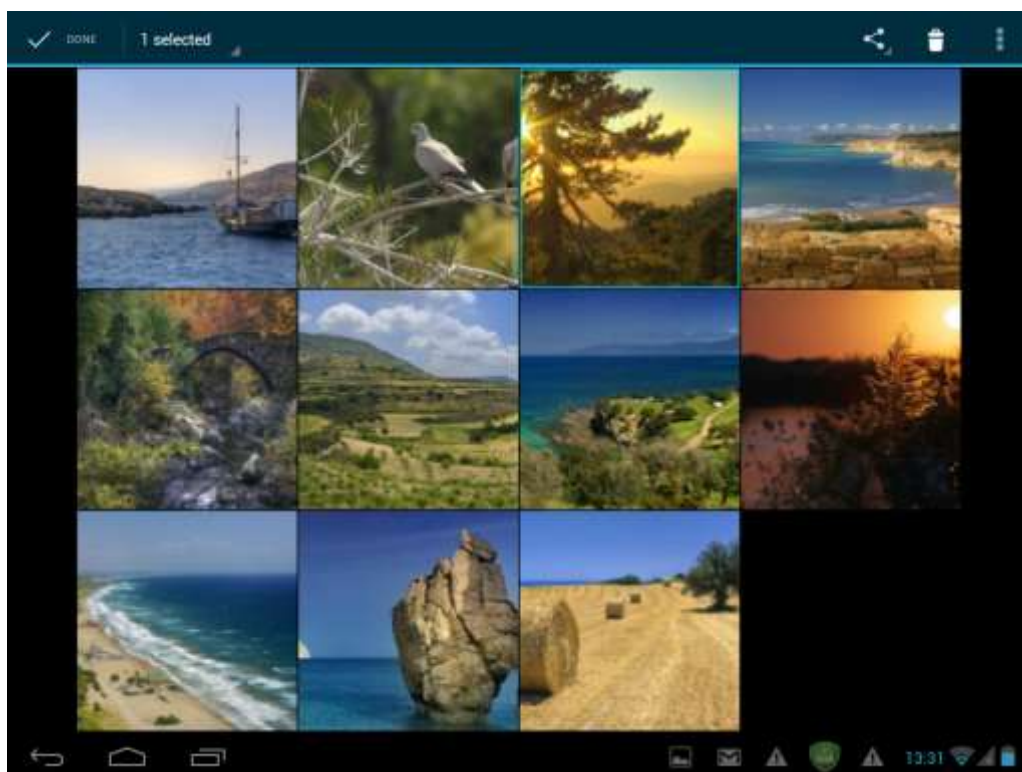

Slideshow - Uruchomienie pokazu slajdów (wszystkich obrazów zawartych w albumie).

Edit - Edycja wybranego obrazu. Po powiększeniu obrazu obraz można przeciągać, by wyświetlić jego niewidoczne obszary. W trybie dopasowania rozmiaru do ekranu przeciąganie obrazu w lewo lub w

prawo skutkuje wyświetleniem poprzedniego lub następnego obrazu zawartego w albumie.

Opcje **Rotate left** i **Rotate right** umożliwiają obrócenie obrazu o 90° w lewo lub w prawo.

Po puknięciu ikony **Crop** wyświetlona zostanie ramka obcinania obrazu.



Ramkę można przeciągnąć, przykładając palec do jej wnętrza, wyskalować do dowolnego współczynnika kształtu, przeciągając poszczególne krawędzie lub wyskalować proporcjonalnie, przeciągając róg.



Ponowne puknięcie ikony **CROP** spowoduje zapisanie obciętego obrazu. Wersja oryginalna (nie przycięta) zostanie zachowana na karcie SD.

Set picture as ustawia aktualny obraz jako tapetę.

Details wyświetla dodatkowe informacje o obrazie/zdjęciu.

7.4 Menadżer plików

Wprowadzenie do Menadżera plików

Puknięcie ikony  spowoduje wyświetlenie wszystkich zainstalowanych aplikacji. Puknięcie ikony Menadżera (Eksploratora) plików () na ekranie głównym spowoduje wyświetlenie następującego okna:

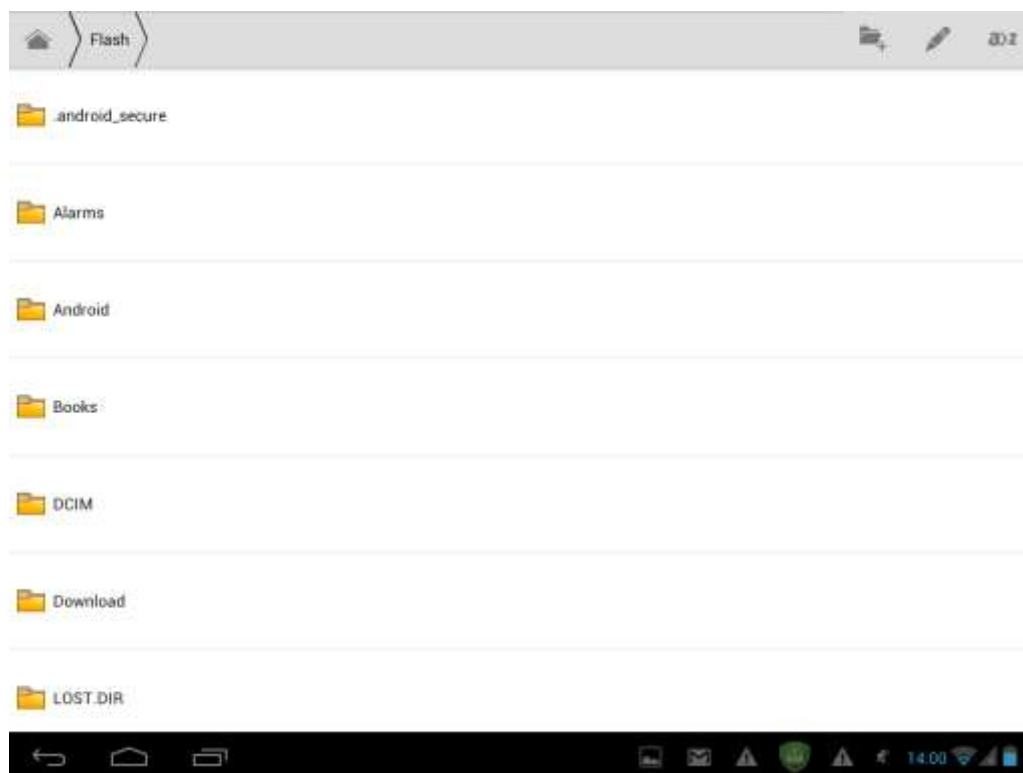

Zarządzanie plikami

Zilustrowany powyżej ekran służy do nawigowania w pamięci tabletu i zarządzania plikami. Pliki i foldery można kopiować, wklejać, usuwać, przenosić, przemianowywać i wysyłać lokalnie (Bluetooth, Wi-Fi) lub za pośrednictwem Internetu (e-mail lub Skype).

Po dotknięciu pozycji i przytrzymaniu jej przez kilka sekund wyświetlony zostanie ekran zilustrowany poniżej.

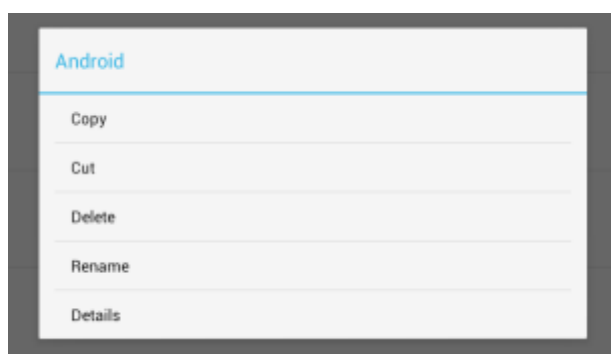

7.5 Komunikatory internetowe

Można pobrać ze strony Google Play i zainstalować komunikator internetowy taki, jak Skype, Fring, ICQ itp.

7.6 Poczta elektroniczna

Puknąć ikonę ekranu wszystkich aplikacji () na ekranie głównym, a następnie ikonę Email/Gmail, by uruchomić aplikację poczty elektronicznej.



Tablet umożliwia:

1. konfigurowanie kont poczty,
2. tworzenie nowych wiadomości poczty,
3. odbieranie i wysyłanie poczty,
4. pobieranie i otwieranie dołączonych plików.

7.7 Aparat

Aparat nie tylko wykonuje zdjęcia, lecz również rejestruje filmy. Do przełączania tych trybów służą ikony



By wykonać zdjęcie lub zarejestrować film, puknąć ikonę Aparat () na ekranie głównym lub na ekranie wszystkich aplikacji.

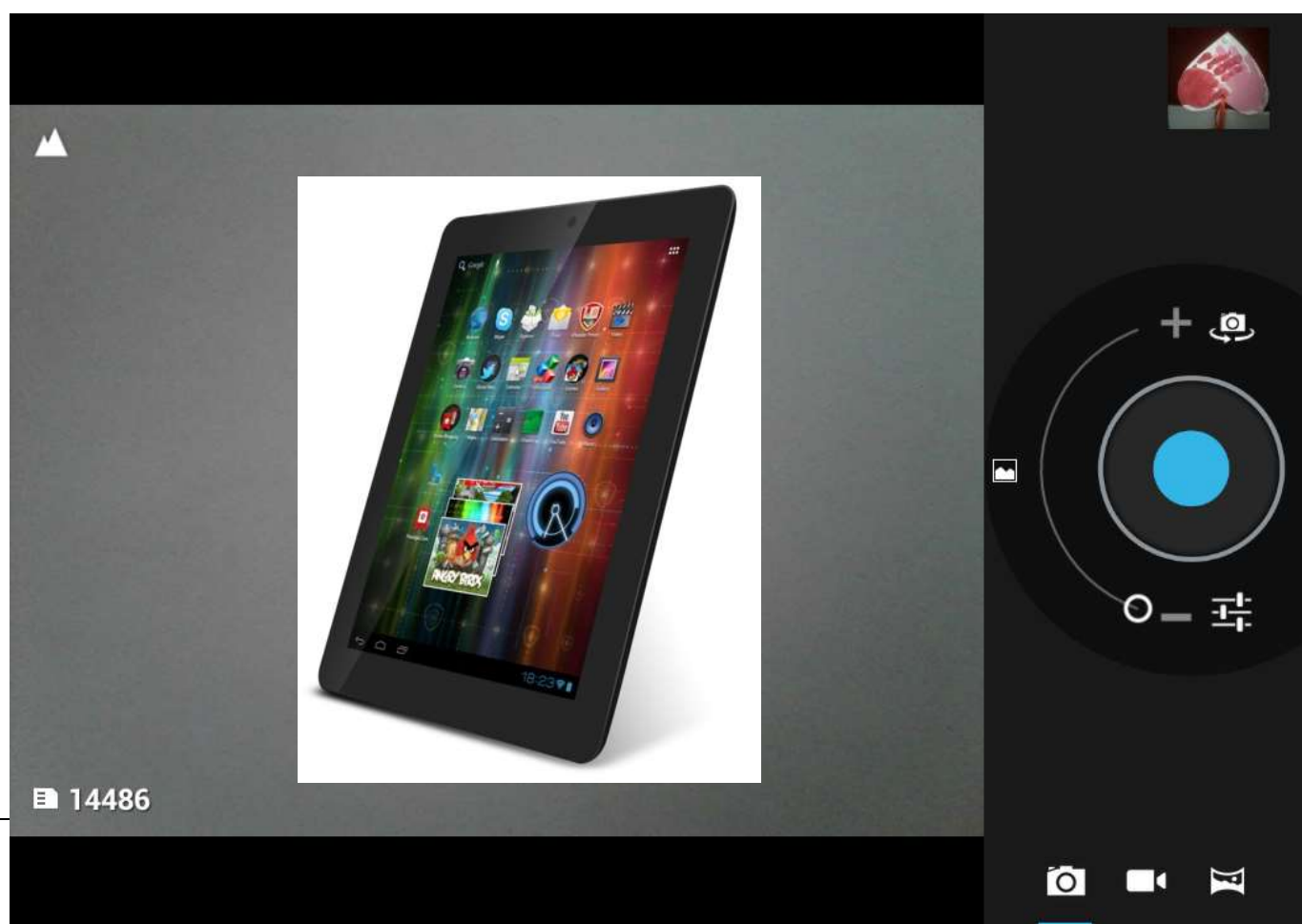

8. Preinstalowane aplikacje firmy Prestigio

Nowy MultiPad zawiera kilka aplikacji zainstalowanych fabrycznie przez firmę Prestigio w celu ułatwienia natychmiastowego rozpoczęcia korzystania z tabletu.

Są to następujące aplikacje dostępne na ekranie wszystkich aplikacji wyświetlanym po puknięciu ikony  na ekranie głównym:

Aplikacja	Opis
 eReader Prestigio	Księgarnia firmy Prestigio. Aplikacja służy do pobierania i czytania książek. Należy zapoznać się z dołączonym Podręcznikiem użytkownika aplikacji eReader Prestigio (Załącznik A)
 Facebook	Aplikacja do obsługi portalu społecznościowego Facebook.
 Twitter	Aplikacja do obsługi portalu społecznościowego Twitter. Tworzenie i wysyłanie wiadomości w ruchu.
 OfficeSuite	Większa produktywność dzięki mobilnej aplikacji biurowej.
 Angry Birds Chess Free	Kolekcja gier. Angry Birds – ulubiona gra milionów! Classic Chess – gra ponadczasowa.
 SugarSync	Aplikacja do synchronizacji ważnych plików w dowolnym miejscu. Klient serwisów pamięci masowej w chmurze.



Menadżer plików

Aplikacja do administrowania plikami.

9. Ustawienia

Ekran Ustawienia służy do ustawiania parametrów tabletu.

By go wyświetlić, należy puknąć ikonę  na ekranie głównym.

Ekran można przewijać w górę i w dół, by wyświetlić niewidoczne ustawienia.

9.1 Łączność bezprzewodowa i sieci

Konfiguracja połączeń bezprzewodowych tabletu (np. sieci Wi-Fi, sieci WPN) lub ustawień przenośnego hotspotu.

Sieć Wi-Fi

By włączyć lub wyłączyć moduł radiowy Wi-Fi wystarczy przesunąć palcem po pasku sterowania w lewo lub w prawo.



Połączenie Bluetooth

Należy włączyć moduł Bluetooth, by sparować tablet z innym urządzeniem Bluetooth, takim jak słuchawka bezprzewodowa, klawiatura lub telefon komórkowy.



Wykorzystanie danych

Menu Wykorzystanie danych służy do kontroli nad całkowitą ilością danych przesłanych przez sieci komórkowe 2G/3G w podziale na typy sieci i aplikacje. W razie potrzeby można tu ustawić limity transferu.



Więcej...

To menu służy do konfigurowania sieci prywatnej (VPN) i aktywowania tabletu jako hotspotu Wi-Fi.

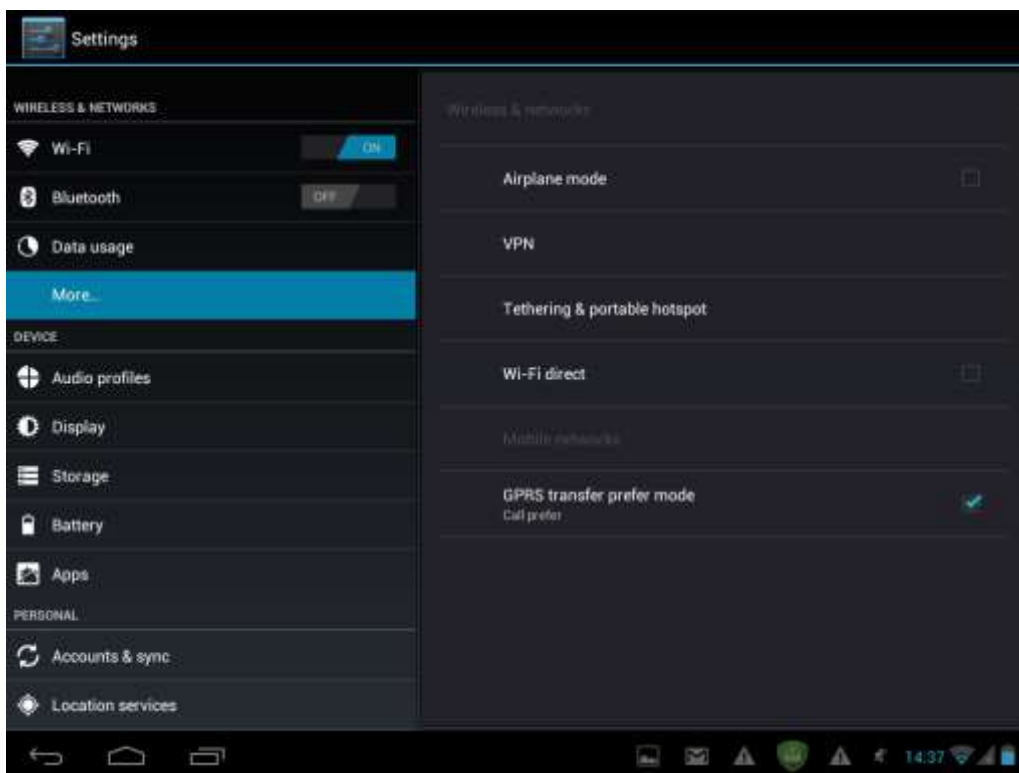

9.2 Profile dźwięku

Ustawienia dzwonka dźwięków powiadomień, głośności i dźwięków systemowych.

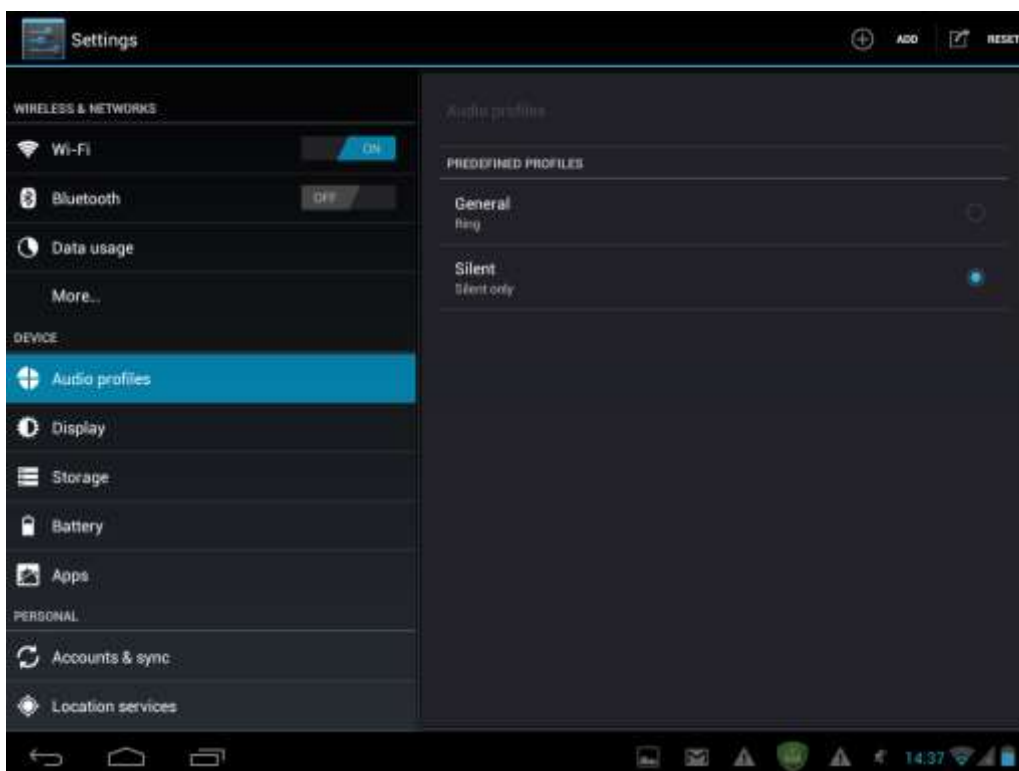

Głośności

By ustawić głośność odtwarzania mediów, dzwonka oraz dźwięków powiadomień i alarmów:

1. Puknąć Ustawienia > Profile dźwięku > Ogólne > Głośności.
2. Przeciągnąć suwak w lewo lub w prawo by zwiększyć lub zmniejszyć głośność mediów i powiadomień.
3. Puknąć przycisk **OK**.

Dzwonki i powiadomienia

By ustawić dźwięk powiadomienia:

4. Puknąć **Ustawienia > Profile dźwięku > Ogólne > Domyślne powiadomienie**.
5. Puknąć dźwięk, by go odsłuchać.
6. Aktywować dźwięk jako dźwięk powiadomienia, pukając przycisk **OK**.

System

Puknąć **Ustawienia > Profile dźwięku > Ogólne > System**. Włączyć lub wyłączyć dźwięki i ton blokady wyświetlacza, zaznaczając pola wyboru.

9.3 Wyświetlacz

Ustawienia jasności, automatycznego obrotu, tapety, czasu gaśnięcia wyświetlacza i wielkości czcionki.



Jasność

Ustawić stały poziom jasności wyświetlacza suwakiem. Wybranie najmniejszej dogodnej jasności wydłuży czas pracy akumulatora.

Tapeta

Puknąć tę opcję, by wybrać źródło obrazu i ustawić tapetę.

Automatyczny obrót ekranu

To pole wyboru służy do włączania i wyłączania funkcji automatycznej zmiany orientacji wyświetlania ekranu po obróceniu tabletu.

Tryb uśpienia

Wybranie tej opcji spowoduje wyświetlenie okna dialogowego służącego do ustawienia czasu oczekiwania przed wygaszeniem wyświetlacza po wykonaniu ostatniej operacji na wyświetlaczu. Wybranie najkrótszego dogodnego czasu wydłuży czas pracy akumulatora.

Rozmiar czcionki

Wyświetlenie okna dialogowego wyboru wielkości czcionki.

9.4 Pamięć masowa

Opcja ta służy do sprawdzania ilości wolnego miejsca w pamięci wewnętrznej i na karcie SD. W oknie tym można usunąć wszystkie dane z karty SD, a także odłączyć programowo kartę, by można ją było bezpiecznie wyjąć.

Odłączanie programowe karty SD: **Puknąć Ustawienia > Pamięć masowa > Odłącz kartę SD > OK.**

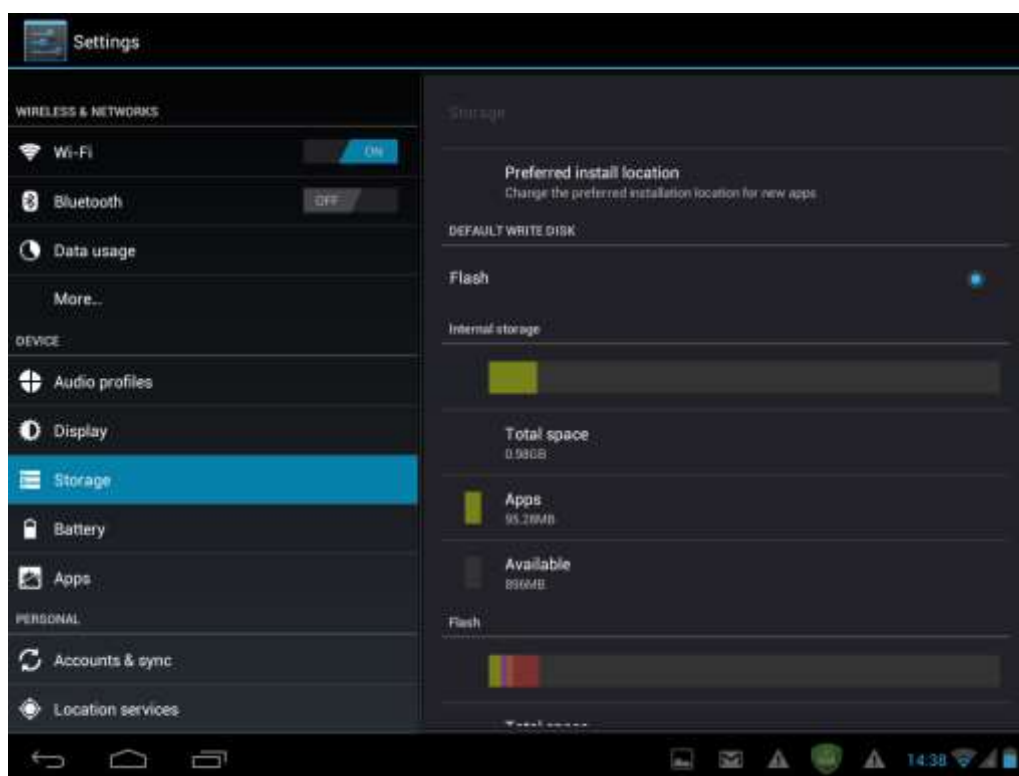

9.5 Aplikacje

Zarządzanie aplikacjami i instalacją nowych programów.



Aplikacje

Wyświetlenie listy wszystkich aplikacji i innych programów zainstalowanych w tablecie wraz z informacją o rozmiarze plików. Domyślnie widoczne są tylko aplikacje pobrane. Są one wyświetlane w kolejności alfabetycznej. Dotknięcie ikony  i puknięcie opcji Sortuj według rozmiaru spowoduje wyświetlenie aplikacji w kolejności według rozmiaru ich plików. Puknięcie aplikacji spowoduje wyświetlenie ekranu Informacja o aplikacji.

By zarządzać i/lub usunąć pobrane aplikacje, puknąć Ustawienia > Aplikacje > Pobrane.

Uruchamianie usług

By sprawdzić i kontrolować aktywne usługi, puknąć Ustawienia > Aplikacje > Uruchomione.

9.6 Konta i synchronizacja

Logowanie i wylogowywanie na kontach portali społecznościowych, na Koncie Google oraz na koncie Exchange ActiveSync. Można tu również zarządzać synchronizacją i pozostałymi ustawieniami kont.

Puknąć ikonę **ADD ACCOUNT** na ekranie zilustrowanym powyżej, by dodać nowe konta zgodnie z wyświetlanymi instrukcjami. Puknięcie ikony  spowoduje wyświetlenie zilustrowanego poniżej ekranu zarządzania kontami.

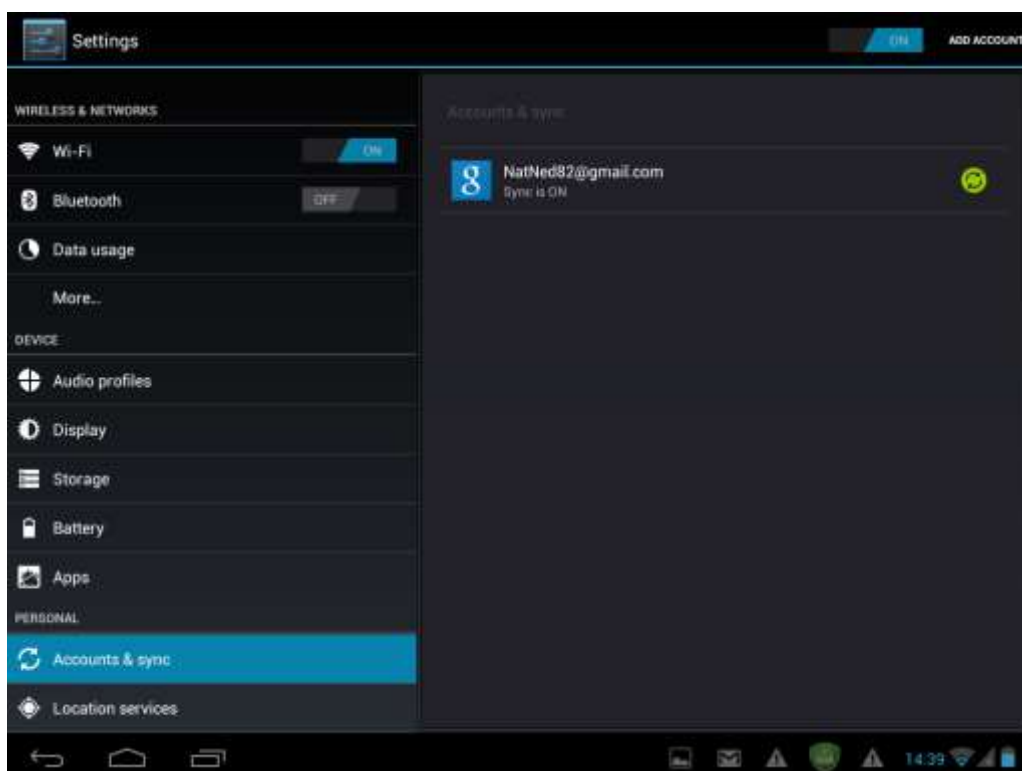
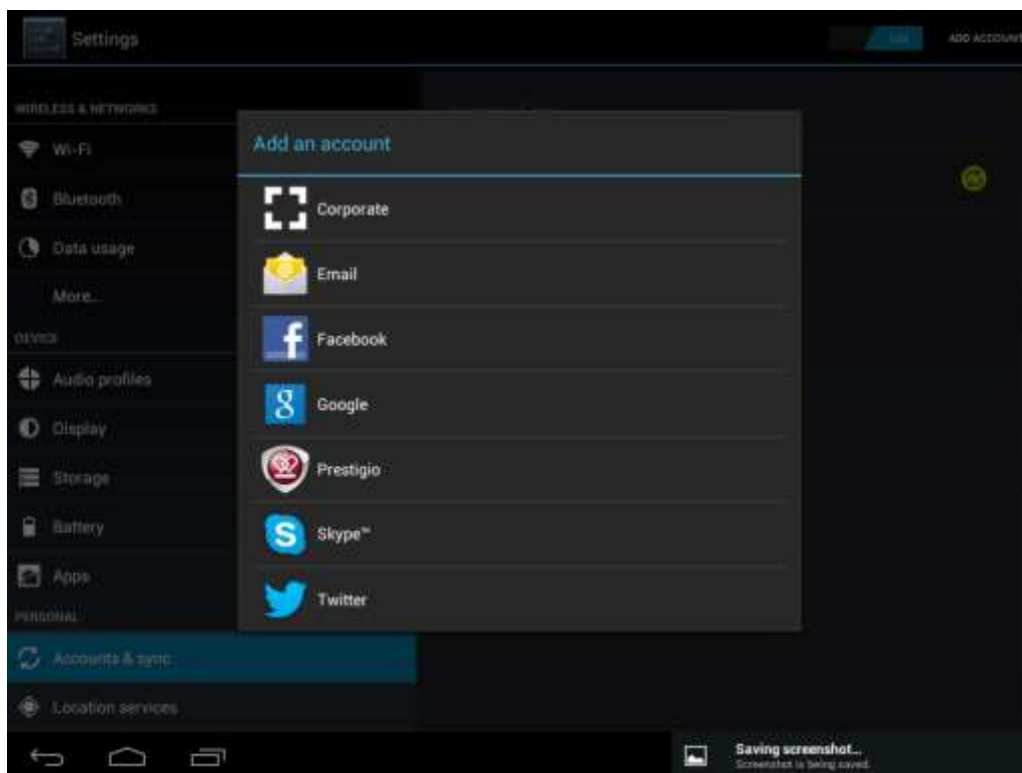

Pola wyboru (☑️) służą do włączania/wyłączania synchronizacji danych. Usunięcie wybranego konta nastąpi po dotknięciu ikony menu ☰ i puknięciu opcji **Remove account**.

9.7 Usługa lokalizacyjna

Umożliwienie aplikacjom korzystanie ze źródeł danych takich, jak sieci Wi-Fi i sieci komórkowe do sprawdzania lokalizacji tabletu. Usługa lokalizacyjna zwiększa efektywność wyszukiwania informacji w wyszukiwarce Google.



9.8 Ustawienia bezpieczeństwa

Ustawienia blokady wyświetlacza i informacji o Użytkowniku, możliwość zaszyfrowania danych w tablecie, zarządzanie hasłami i zarządzanie tabletem.

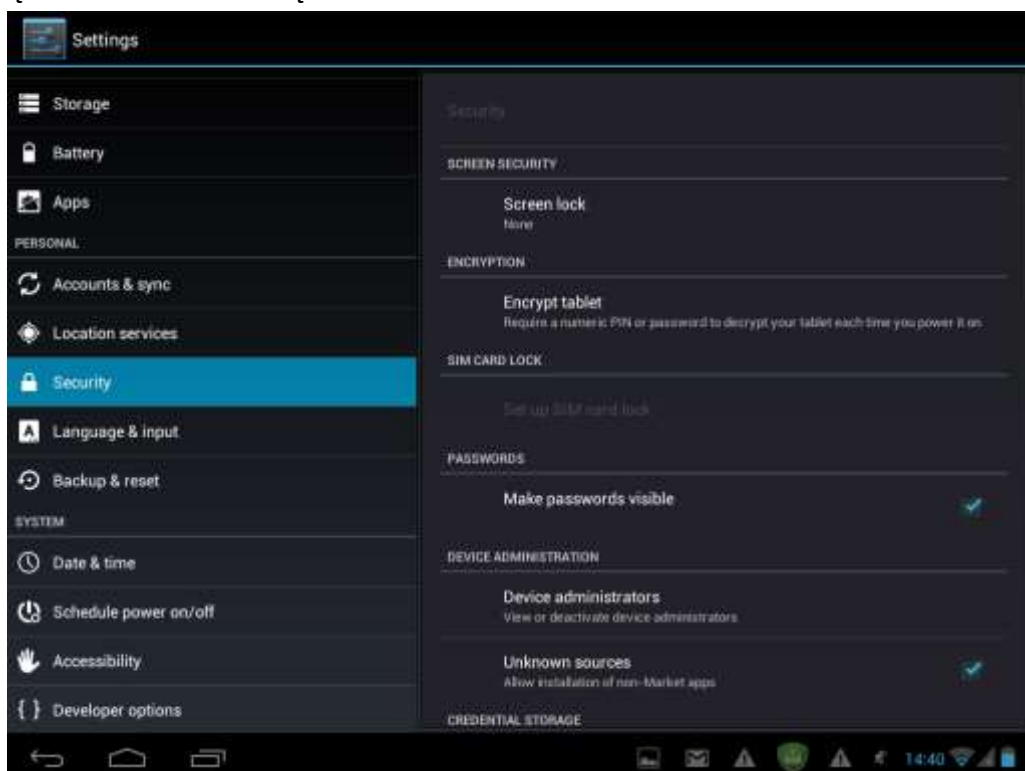

By dostosować do potrzeb tryb blokowania wyświetlacza, puknąć **Ustawienia > Bezpieczeństwo >**

Blokada wyświetlacza.

Dostępne są następujące opcje:

- **Brak:** Wyświetlacz nie będzie blokowany po przejściu w tryb uśpienia, po wznowieniu pracy i po włączeniu tabletu.
- **Ślizg:** Odblokowywanie wyświetlacza przeciągnięciem ikony blokady w wybranym kierunku (tylko odblokowanie – uruchomienie Aparatu – uruchomienie przeglądarki z wyświetleniem strony Google).
- **Wzór:** Wyświetlacz będzie odblokowywany po narysowaniu na nim prostego wzoru. Jest to rozwiązanie nieco bezpieczniejsze od odblokowywania rozpoznaniem twarzy.
- **PIN:** W razie wybrania tej opcji wyświetlacz odblokowywany będzie po wprowadzeniu 4 lub większej liczby cyfr.
- **Hasło:** Opcja najbezpieczniejsza pod warunkiem wybrania mocnego hasła.

Uwaga: Jeśli Użytkownik zapomni hasło, kod PIN lub wzorek, informacji tej nie można odtworzyć. Jediną możliwością wznowienia korzystania z tabletu jest przeprowadzenie pełnego resetu lub ponowne zainstalowanie oprogramowania układowego. W tym przypadku wszystkie ustawienia, aplikacje i dane zostaną utracone.

Informacje o Użytkowniku

Na ekranie blokady wyświetlane mogą być informacje o Użytkowniku. Po wybraniu tej opcji wpisać tekst, który wyświetlany będzie na ekranie blokady.

Hasła

Zaznaczyć pole wyboru, jeśli wpisywane hasła mają być wyświetlane czytelnym tekstem.

Administracja

To menu służy do sprawdzania i definiowania administratorów urządzenia, a także do zezwolenia na instalację aplikacji pochodzących z nieznanymi źródłami.

Nieznane źródła

Po zaznaczeniu tego pola w tablecie będą mogły być instalowane aplikacje uzyskane z Internetu, poczty elektronicznej i źródeł innych niż Sklep Google.

9.9 Ustawienia języka i wprowadzania danych

Po dotknięciu ikony Ustawienia () wyświetlone zostaną opcje języka i regionu. Można również ustawić opcje związane z klawiaturą ekranową.

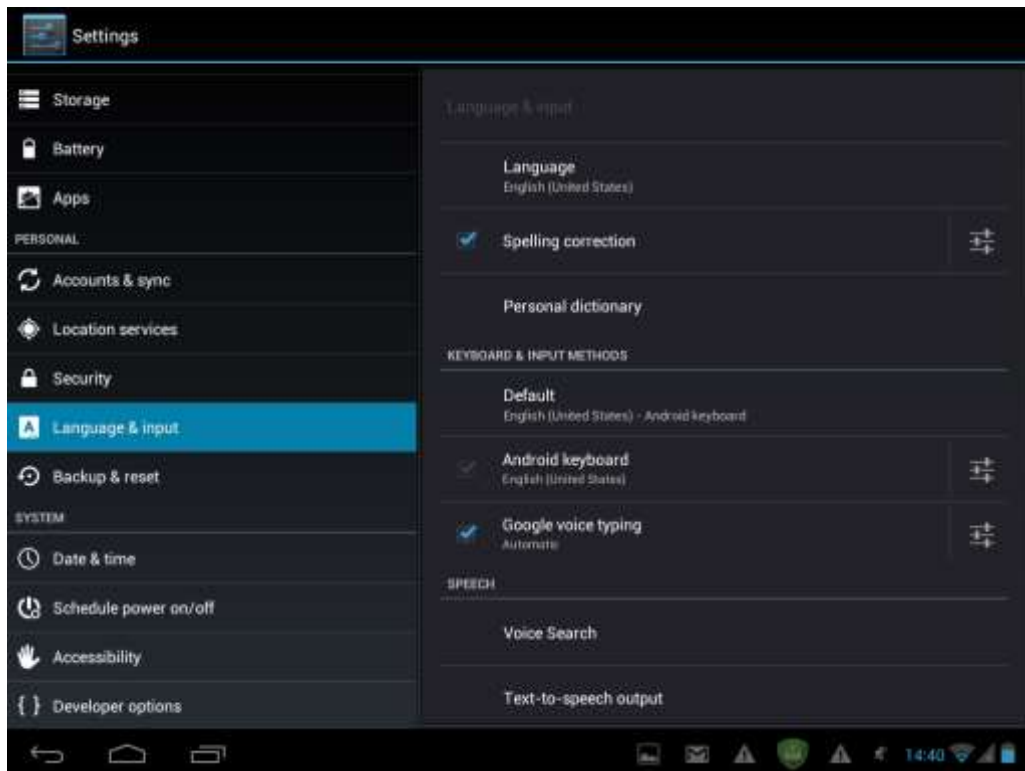

9.10 Tworzenie kopii zapasowej i resetowanie tabletu

To menu służy do włączania/wyłączania funkcji automatycznego tworzenia kopii zapasowej oraz do resetowania tabletu.

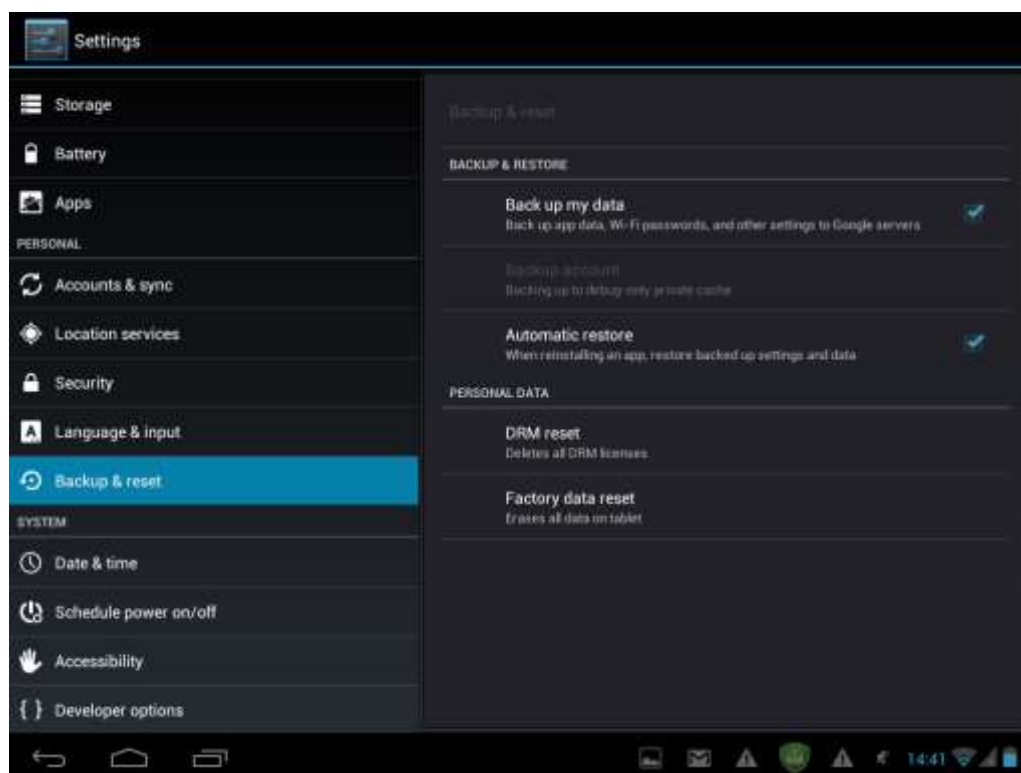

Uwaga: Zresetowanie tabletu skutkuje utratą wszystkich ustawień i aplikacji zewnętrznych. Przed przywróceniem ustawień domyślnych zalecane jest wykonanie kopii zapasowej pamięci tabletu i bezpieczne wyjęcie karty SD w celu zapobieżenia ewentualnej utracie danych podczas resetowania.

9.11 Ustawienia daty i godziny

Ustawienia strefy czasowej, daty, godziny oraz formatów daty i godziny. By wyłączyć automatyczną synchronizację godziny, wystarczy odznaczyć pole wyboru tej opcji, a wówczas możliwe będzie ręczne wprowadzenie danych.

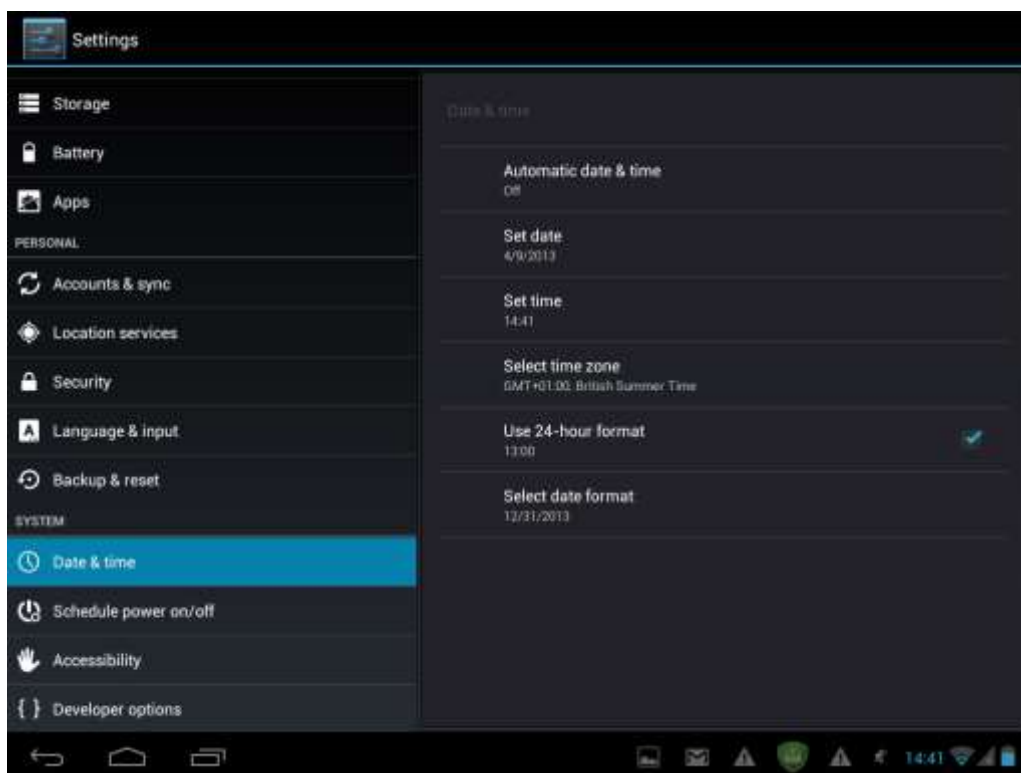

9.12 Dostępność

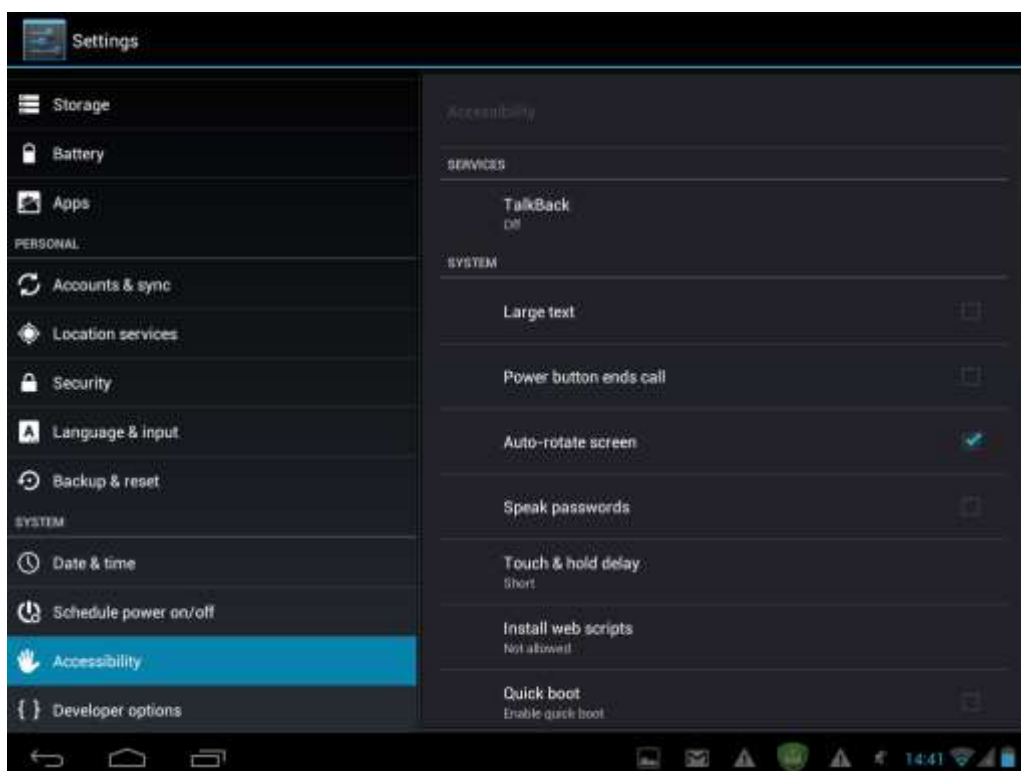

Hasła mówione: Zaznaczyć, by włączyć funkcję rozpoznawania hasła wypowiedzianego głosem.

Zwłoka po dotknięciu i przytrzymaniu: 3 czasy zwłoki reakcji wyświetlacza na dotknięcie i przytrzymanie narzędzia ekranowego lub ikony: krótki, średni i długi. Ustawienie to decyduje o minimalnym czasie przytrzymywania obiektu przed wykonaniem dalszego działania.

9.13 Zaprogramowane włączanie/wyłączenie

Wybrać ustawienie TAK lub NIE, a w tym pierwszym przypadku wpisać godzinę automatycznego włączenia/wyłączenia tabletu.

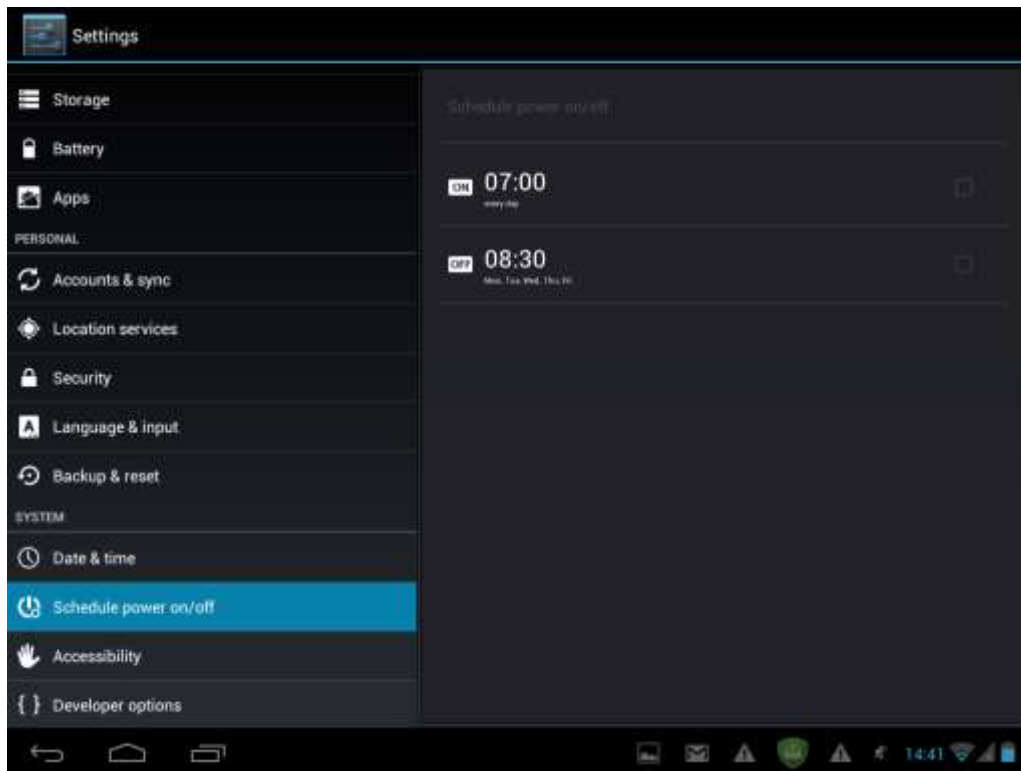

9.14 Opcje dla programistów

Można tu aktywować tryb wykrywania usterek przez interfejs USB, wyłączyć funkcję wygaszania wyświetlacza podczas ładowania akumulatora oraz wybrać inne ustawienia. Można też zarządzać interfejsem użytkownika i aplikacjami.



Wykrywanie usterek przez interfejs USB: Zaznaczyć, by umożliwić narzędziom do debugowania zainstalowanym w komputerze komunikowanie się z tabletem przez interfejs USB.

Czuwanie: Zaznaczyć, by uniemożliwić wygaszenie i zablokowanie wyświetlacza w czasie, gdy tablet ładowany jest zasilacza sieciowego lub portu USB. Nie wybierać tego ustawienia na dłuższy czas, ponieważ spowoduje to nieznaczące „wypalenie” statycznego obrazu na wyświetlaczu.

Zgoda na symulację lokalizacji: Zaznaczyć, by umożliwić narzędziom rozwojowym z komputera przekazywanie tabletowi nieprawdziwych informacji o jego położeniu (informacje te zastąpią dane lokalizacyjne pobierane samodzielnie przez tablet).

9.15 O tablecie

Wyświetlenie informacji o stanie urządzenia: typie i nazwie sieci, naładowania akumulatora, etc. Można tu również sprawdzić energochłonność poszczególnych aplikacji oraz informacje prawne i wersję oprogramowania układowego tabletu (w formacie vx.x.x).

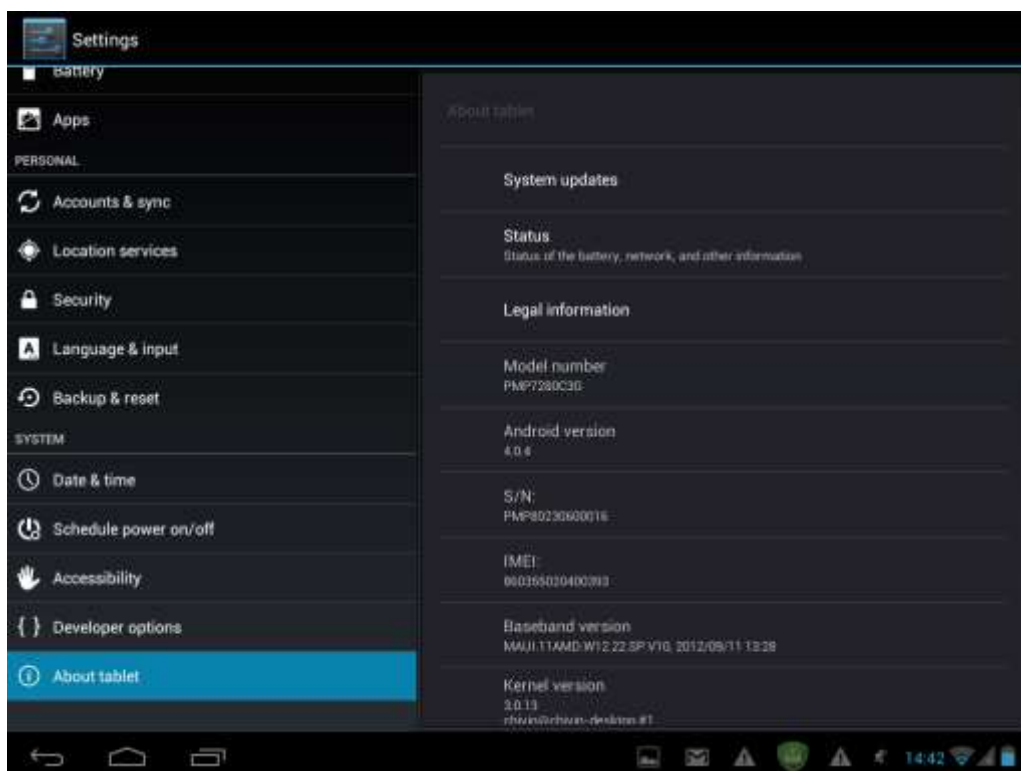

10. Rozwiązywanie problemów

10.1 Wymuszenie wyłączenia

Naciśnięcie spinaczem do papieru przycisku zerowania znajdującego się na pokrywie tylnej wymusi wyłączenie tabletu. Ponieważ działanie to może spowodować uszkodzenie lub utratę danych, zalecane jest okresowe tworzenie kopii zapasowych.

10.2 Przywracanie ustawień domyślnych

By przywrócić fabryczne ustawienia domyślne, należy puknąć **Ustawienia > Kopia zapasowa i resetowanie > Wyzerowanie fabryczne**.

Ostrzeżenie: Z funkcji tej należy korzystać ostrożnie, ponieważ wyzerowanie tabletu spowoduje usunięcie ustawień konta Google, indywidualnych ustawień, zainstalowanych aplikacji i danych Użytkownika. Zalecane jest wykonanie kopii zapasowej odpowiednich danych i aplikacji przed przywróceniem ustawień domyślnych.

10.3 Aktualizacja systemu

Aktualizacja lub unowocześnienie systemu może zdezaktywować zainstalowane aplikacje zewnętrzne lub spowodować utracenie lub uszkodzenie należących do nich danych. Jest to normalne zjawisko, a nie usterka systemu. Wystarczy ponownie pobrać i zainstalować takie aplikacje. Zalecane jest tworzenie kopii zapasowych danych aplikacji zewnętrznych przed zaktualizowaniem lub unowocześnieniem systemu.

Firma Prestigio oferuje Nabywcom usługę aktualizacji bezprzewodowej (Over-the-Air, OTA). Użytkownik może włączyć lub wyłączyć aktualizacje automatyczne, a także sprawdzać ręcznie dostępność aktualizacji na zilustrowanym poniżej ekranie wyświetlanym wybraniem opcji **Ustawienia > O urządzeniu > Aktualizacje systemu**.

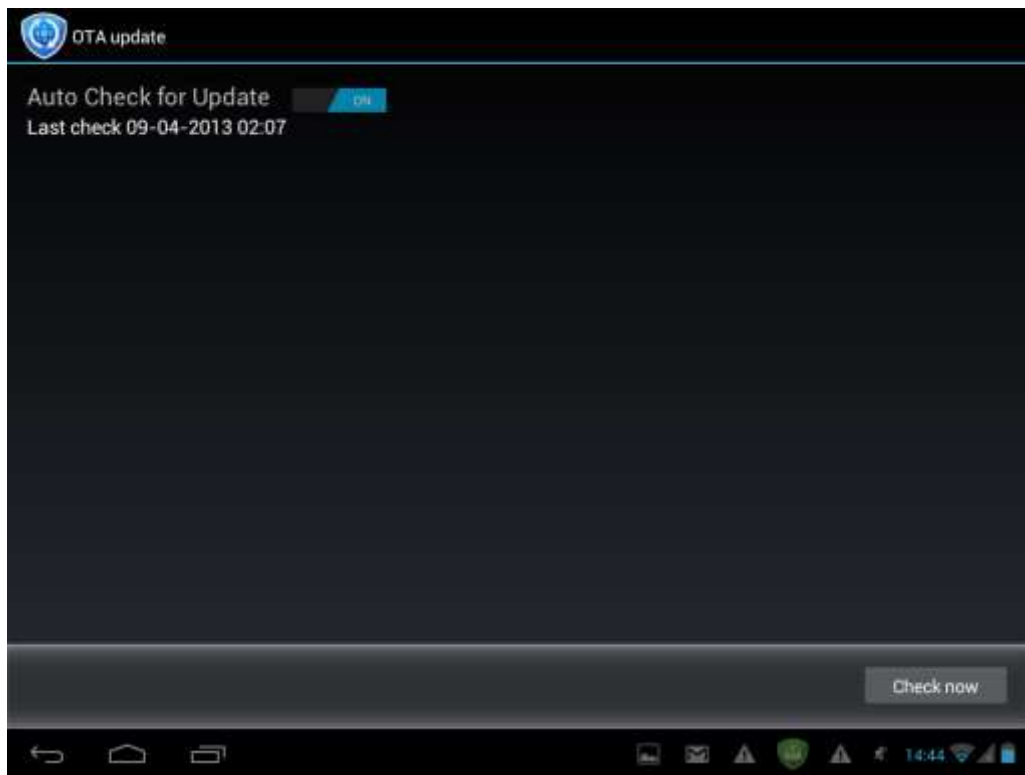

11. Słownik



Android 4.0 (Wafelek lodowy): System operacyjny dla tabletów i smartfonów oparty na jądrze systemu operacyjnego Linux

Sklep Google: Sklep internetowy z oprogramowaniem dla systemu operacyjnego Android

Konto Google: Utworzone przez producenta tabletu konto Użytkownika zapewniające dostęp do usług firmy Google i umożliwiające zarejestrowanie tabletu

MultiPad: Znak handlowy będący nazwą tabletów firmy Prestigio

Gmail: Aplikacja (klient) poczty elektronicznej autorstwa firmy Google

Narzędzia ekranowe („widżety”): Proste aplikacje dla tabletów i smartfonów prezentujące różne informacje lub pełniące rolę skrótów do zainstalowanego oprogramowania.

Podręcznik użytkownika aplikacji eReader Prestigio

1. Uruchamianie aplikacji

Otworzyć ekran aplikacji z ekranu głównego i odszukać ikonę aplikacji eReader Prestigio (). Puknąć tę ikonę, by uruchomić aplikację. Zaczekać na zniknięcie wirującego okręgu w prawym górnym rogu.

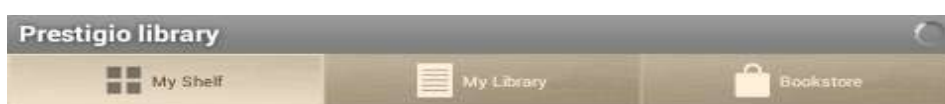

Podczas uruchamiania aplikacja sprawdza zawartość domyślnego folderu (mnt/sdcard/Books) i wyświetla odnalezione książki na półkach.



Niektóre książki zainstalowane zostały fabrycznie i skatalogowane według języków dla ułatwienia.

Puknąć kartę **Moje książki**, by wyświetlić listę domyślnych folderów i wybrać odpowiedni folder językowy. Pozostałe zbiory można usunąć, korzystając z opcji **Edytuj**.



2. Główny panel sterowania

Ustawienia wyświetlone zostaną po puknięciu ikony  wyświetlanej na pasku powiadomień. Wyświetlone menu umożliwia szybkie wyszukiwanie i odświeżanie zawartości, a także wybranie ustawień aplikacji.

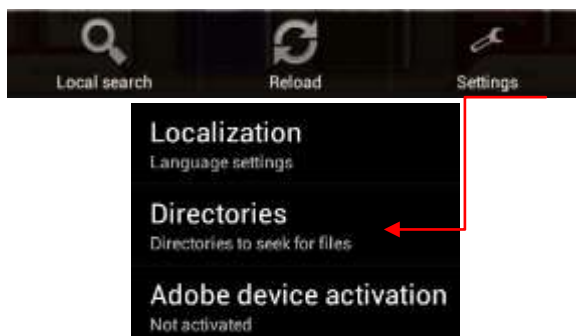

Lokalizacja: Wybór języka aplikacji (może to być język inny niż język systemu operacyjnego Android)

Katalogi: Utworzenie na półkach własnego katalogu na książki

Aktywacja identyfikatora Adobe: Ustawienie identyfikatora firmy Adobe umożliwiające korzystanie z książek zabezpieczonych w aplikacjach Adobe.

3. Nawigacja w głównych sekcjach

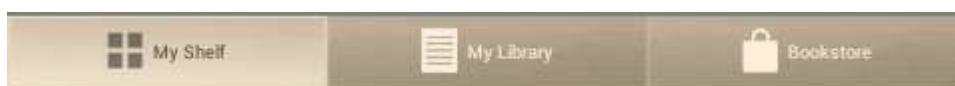

Moja półka: Reprezentacja graficzna treści książek i zarządzanie książkami.

Moja biblioteka: Drzewo plików z funkcją automatycznego przydzielania książek do różnych kategorii: **Zbiory, Ulubione, Ostatnie**

Księgarnia: Sklep internetowy oferujący wybrane przez firmę Prestigio książki napisane w 22 językach z funkcją wyszukiwania i nabywania książek bezpośrednio z aplikacji.

4. Pasek kontroli zawartości



1 Sortowanie aktualnych półek według tytułu, nazwiska autora lub ulubionych bądź ostatnio dodanych pozycji

2 Blok paginacji: Przejście do następnej półki regału tego samego zbioru lub wpisanie numeru półki w przypadku większej liczby półek.

3 Wyszukanie książki na podstawie tytułu lub nazwiska autora. Wpisanie pierwszych liter uruchomi proces wyszukiwania. Odnalezione książki

4

pojawią się na półce. By powrócić do widoku zbioru, konieczne jest opróżnienie paska wyszukiwania i naciśnięcie przycisku Gotowe.

- Lista zbiorów: Aplikacja korzysta z folderów. Jeśli Użytkownik posiada już własną bibliotekę w komputerze, może ją skopiować do aplikacji lub przypisać znaczniki do dowolnej książki.

5. Korzystanie ze zbiorów

Zakładka Moje książki zawiera wszystkie książki z wybranego katalogu. Jest to zbiór domyślny, którego nie można usunąć ani przemianować.

Dotknąć zakładkę Moje książki lub Zbiory, by wyświetlić listę zbiorów domyślnych.



Listę zbiorów można wyedytować przyciskami Edytuj i Dodaj nowy.



Edytuj: Opcja ta umożliwia zmienianie nazw zbiorów i usuwanie zaznaczonych zbiorów. Usunięcie zbioru nie powoduje fizycznego usunięcia książek z pamięci tabletu.

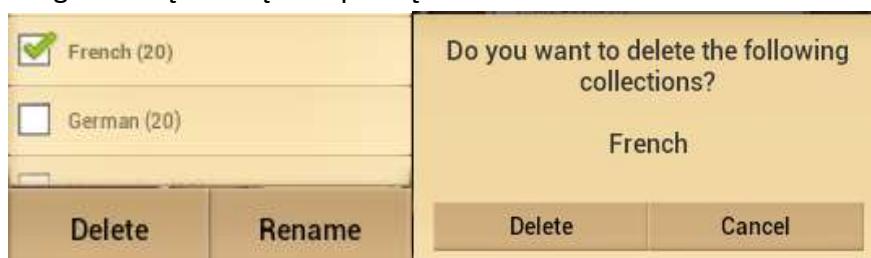

Każdą książkę lub grupę książek można przenieść z jednego zbioru do innego lub usunąć z tabletu i ze zbioru.

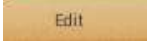
Dotknąć kartę  na głównej półce, by rozpocząć korzystanie z książek.

Pojawi się nowy pasek sterowania.



Przenieś: Przeniesienie książki z jednego zbioru do innego zbioru

Usuń: Usunięcie wszystkich zaznaczonych książek z aplikacji i z pamięci tabletu

Wybierz wszystkie: Zaznaczenie wszystkich książek – nie tylko tych, które znajdują się na wyświetlonej półce, lecz również na wszystkich pozostałych półkach z tego zbioru. Należy zachować ostrożność, ponieważ wybranie tej opcji umożliwi również usunięcie wszystkich książek ze zbioru.

Gotowe: Puknąć po zakończeniu wszystkich operacji na książkach znajdujących się na półkach.

Po wybraniu opcji Edytuj na półce, każdą książkę znajdującą się na półce można zaznaczyć, dotykając jej okładkę. Wyświetlone zostaną wówczas inne opcje pomocne w przeniesieniu lub usunięciu wybranych pozycji.

6. Czytanie książki

By otworzyć książkę z półki, wystarczy puknąć jej okładkę.

Menu kontekstowe ustawień wyświetlone zostanie po puknięciu ikony .



Informacje o książce: Wyświetlenie informacji o książce

Zakładki: Powrót na stronę książki zaznaczoną zakładką

Noc: Książki czytane są domyślnie w trybie dziennym (białe tło, czarny tekst). Tryb ten można łatwo przełączyć w dogodniejszy dla wzroku tryb nocny.

Szukaj: Wyszukiwanie słowa lub wyrażenia w tekście książki

Ustawienia: Opcje wyświetlania treści: wygląd, typ i rozmiar czcionki, kolory, tapeta, przewijanie i wskaźniki

Więcej: Wyświetlenie panelu nawigacyjnego umożliwiającego wybieranie stron książki, regulowanie jasności i wybieranie rozmiaru czcionki jednym dotknięciem

Książki przeczytane wyświetlane będą na ekranie głównym w sekcji Ostatnie znajdującej się z lewej

strony.



Dotknięcie książki na półce otworzy ją na ostatniej czytanej stronie.

7. Korzystanie z Księgarni

Księgarnia prowadzona jest w formie systemu dystrybucji publikacji otwartych (OPDS): prostej listy książek skopiowanej z księgarni internetowej www.ebooks.prestigioplaza.com.

Katalog prezentowany jest w postaci drzewa o 2 głównych kategoriach: Tematyka i gatunki oraz Autorzy.



Kontynuować nawigację do chwili odnalezienia interesującej książki lub gatunku.

Do wyszukiwania konkretnych autorów służy opcja **Wyszukiwanie w sieci**.

Jeśli połączenie z Internetem było niedostępne podczas pierwszej próby połączenia się z Księgarnią, należy dotknąć przycisk Odśwież katalogi.



Po odnalezieniu poszukiwanej książki wyświetlona zostanie informacja o tej książce i jej ewentualna cena. W informacjach o książkach bezpłatnych zamiast przycisku Kup... wyświetlany jest przycisk Pobierz.

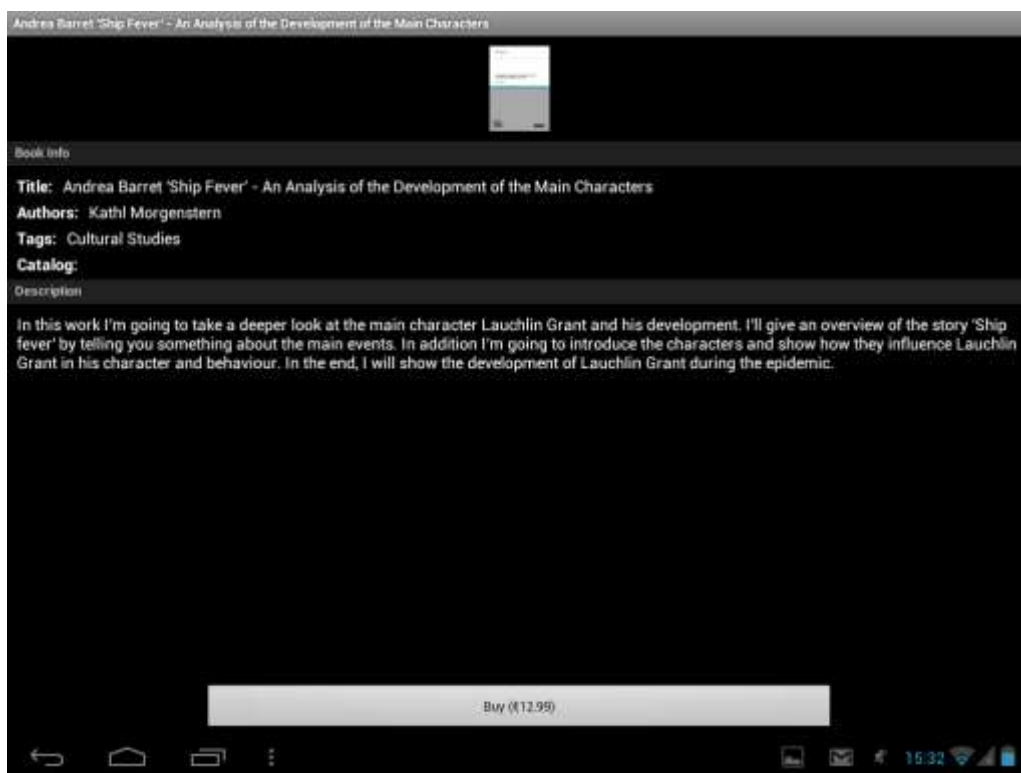

By kupić książkę, dotknąć przycisk **Kup...**, a następnie **zalogować się** lub zarejestrować konto Użytkownika na stronie firmy Prestigio. Jeśli konto jest aktywne, a saldo umożliwia zrealizowanie transakcji, pobieranie rozpocznie się automatycznie.

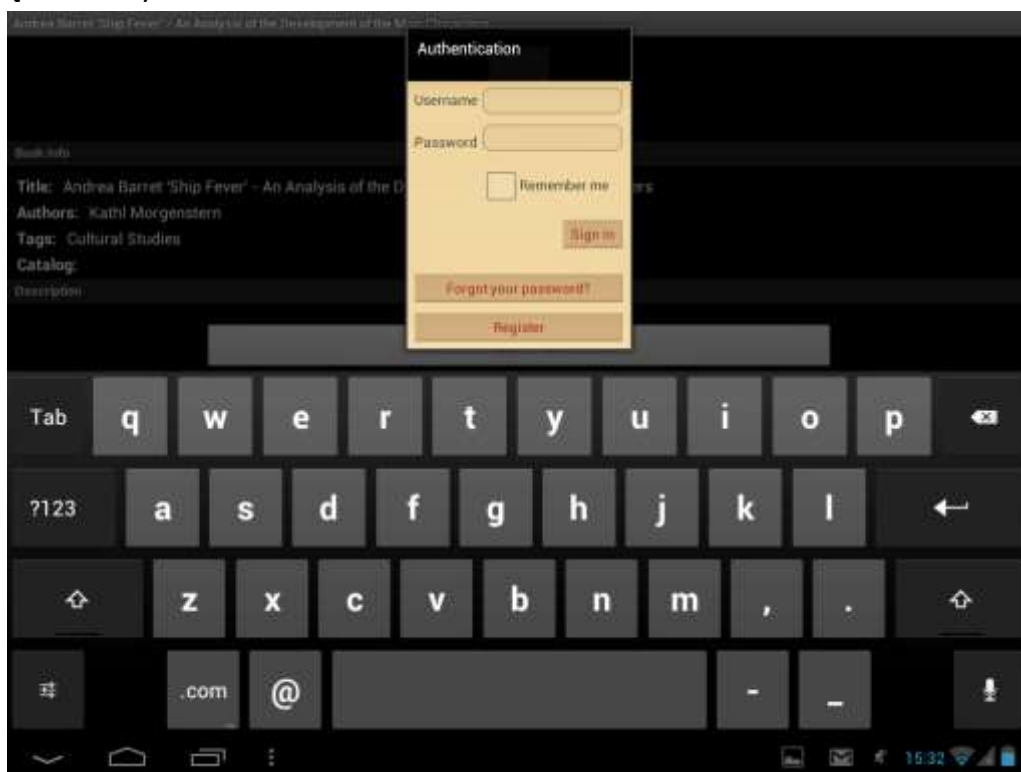

Uwaga: W przypadku niestabilnego połączenia z Internetem lub jeśli pobieranie nie rozpocznie się, należy sprawdzić Moje zamówienia w aplikacji lub wejść do sekcji Prestigio Cabinet (Regał Prestigio) na

stronie internetowej firmy, by sprawdzić zamówienie i pobrać książkę spoza aplikacji.

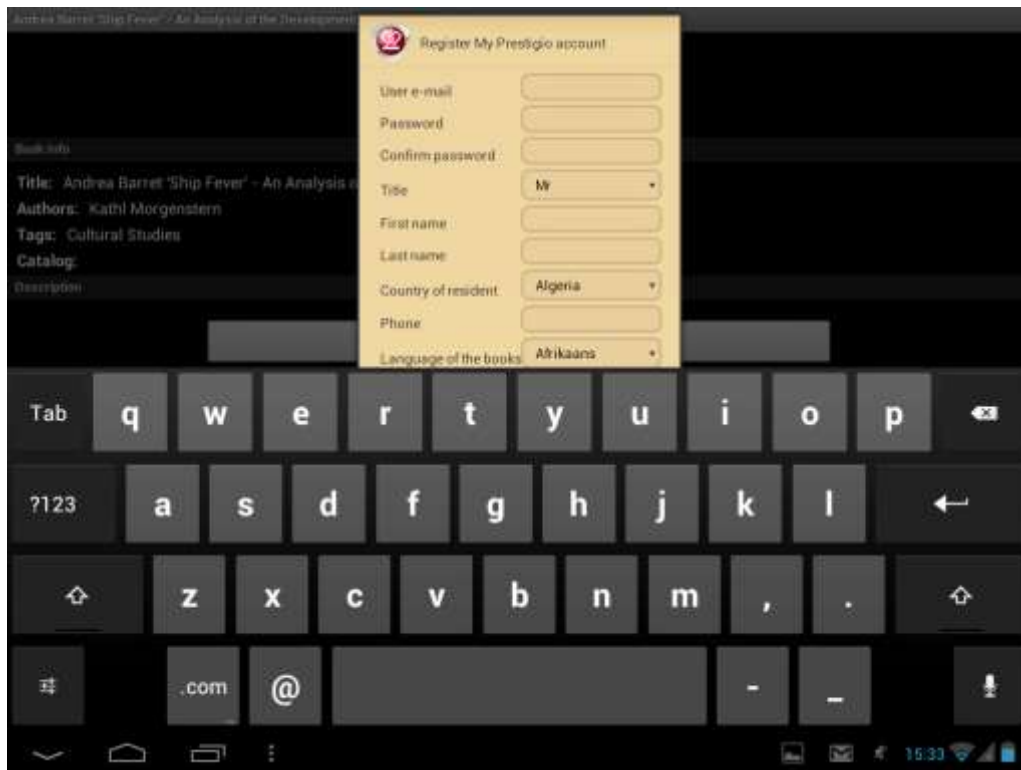

Sekcja **Prestigio Cabinet** (Regał Prestigio) znajduje się w dolnym wierszu ekranu głównego katalogu



publikacji otwartych (OPDS).

Opcja **Moje konto** widoczne jest tylko u zalogowanych użytkowników.



Opcja **Mój Prestigio** umożliwia zarządzanie saldem, danymi osobowymi i zamówieniami bez wchodzenia na stronę internetową firmy Prestigio.

Przegląd: Ogólne informacje o posiadaczu konta i jego saldzie

Dane osobowe: Nazwa użytkownika, imię i nazwisko, kraj zamieszkania, numer telefonu oraz opcja zmiany hasła

Język: Preferowany język książek

Moje saldo: Możliwość dokonania wpłaty jednym dotknięciem i dalszego kupowania książek

Moje zamówienia: Lista wszystkich transakcji zrealizowanych przez Użytkownika w aplikacji lub na stronie www.ebooks.prestigioplaza.com firmy Prestigio.

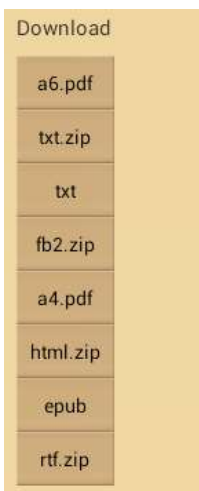

Jeśli uprawnienie do pobrania nie wygasto, ekran szczegółów zamówienia umożliwia pobranie książki do tabletu. Pobrana książka dostępna będzie po odświeżeniu biblioteki w sekcji Moje książki. Alternatywnie, można ją odszukać w sekcji Moja biblioteka, korzystając z drzewka plików.